

**Systemleitfaden**

**Somfy Smart Home & Smart Building**

Einfache

intelligente

Gebäudelösungen von Somfy



# Inhaltsverzeichnis

## Einfamilienhaus – EFH

### Rollläden

#### Funklösung:

Smart Home Lösung mit minimaler Verkabelung	4
Einstiegslösung Smart Home mit minimaler Verkabelung	5
Grundausstattung mit minimaler Verkabelung	6

#### Verkabelte Lösung:

Verkabelte Steuerung mit Touchdisplay	7
Verkabelte Steuerung mit Grundautomatisierung	8
Verkabelte Steuerung mit Grundautomatisierung, „Smart Home ready“	9
Verkabelte Steuerung mit Grundautomatisierung und Funkbedienung	10
Grundmotorisierung, die viele weitere Optionen offen lässt	11

### Screens/Raffstoren

#### Verkabelte Lösung:

Verkabelte Steuerung mit Touchdisplay	12
Verkabelte Steuerung mit Grundautomatisierung	13
Verkabelte Steuerung mit Grundautomatisierung, „Smart Home ready“	14
Verkabelte Steuerung mit Grundautomatisierung und Funkbedienung	15

## Wohnanlage-/Mehrfamilienhaus

### Rollläden

#### Funklösung:

Smart Home Lösung mit minimaler Verkabelung	16 – 17
Einstiegslösung Smart Home mit minimaler Verkabelung	18 – 19
Grundausstattung mit minimaler Verkabelung	20 – 21

#### Verkabelte Lösung:

Verkabelte Steuerung mit Touchdisplay	22 – 23
Verkabelte Steuerung mit Grundautomatisierung	24 – 25
Verkabelte Steuerung mit Grundautomatisierung, „Smart Home ready“	26 – 27
Verkabelte Steuerung mit Grundautomatisierung und Funkbedienung	28 – 29
Verkabelte Steuerung mit Grundautomatisierung	30 – 31

### Screens/Raffstoren

#### Verkabelte Lösung:

Verkabelte Steuerung mit Touchdisplay	32 – 33
Verkabelte Steuerung mit Grundautomatisierung	34 – 35
Verkabelte Steuerung mit Grundautomatisierung, „Smart Home ready“	36 – 37

Verkabelte Steuerung mit Grundautomatisierung und Funkbedienung	38 – 39
Verkabelte Steuerung mit Zentralfunktionen, jederzeit pro Wohnung individualisierbar	40 – 41
Verkabelte Steuerung mit Grundautomatisierung, „Smart Home ready“	42 – 43

## Büro

### Screens/Raffstoren

#### Funklösung:

Intelligente Sonnenschutzsteuerung mit minimalem Installationsaufwand (animeo IP/io)	44 – 45
--	---------

#### Verkabelte Lösung:

Offene LON - Technik vom Sonnenschutzspezialisten, leicht und flexibel	46 – 47
Offene KNX - Technik vom Sonnenschutzspezialisten, leicht und flexibel	48 – 49
Verkabelte Steuerung mit Touchdisplay	50 – 51
Verkabelte Steuerung mit Touchdisplay auf Funk aufrüstbar	52 – 53
Verkabelte Steuerung mit Touchdisplay, drahtlose Vorort-Bedienung für geringen Installationsaufwand und Flexibilität	54 – 55

## Schule/Kita

### Screens/Raffstoren

#### Funklösung:

Intelligente Sonnenschutzsteuerung mit minimalem Installationsaufwand (animeo IP/io)	56 – 57
--	---------

#### Verkabelte Lösung:

Offene KNX - Technik vom Sonnenschutzspezialisten, leicht und flexibel	58 – 59
Verkabelte Steuerung mit Touchdisplay auf Funk aufrüstbar	60 – 61
Verkabelte Steuerung mit Touchdisplay, drahtlose Vorort-Bedienung für geringen Installationsaufwand und Flexibilität	62 – 63

### Aktuelle Informationen und Gebrauchsanweisungen unter

[www.somfy.de](http://www.somfy.de)

[www.somfy.at](http://www.somfy.at)

[www.somfy.ch](http://www.somfy.ch)

### Adressen

Somfy GmbH	Felix-Wankel-Straße 50	D-72108 Rottenburg/Neckar
Somfy GmbH	Johann-Herbst-Straße 23	A-5061 Elsbethen-Glasenbach
Somfy AG	Vorbuchenstrasse 17	CH-8303 Bassersdorf

Die Informationen, Beschreibungen und Fotos in diesem Katalog dienen nur der allgemeinen Orientierung. Sie sind nicht bindend und kein Bestandteil von Kaufverträgen, die mit Somfy geschlossen werden. Bestimmte, ein Somfy Produkt betreffende Informationen sind in der technischen Dokumentation und / oder in der Gebrauchsanleitung enthalten, die jedem Produkt beigefügt sind.

Somfy behält sich das Recht vor, jederzeit sowohl ihre Produkte als auch die produktbezogenen technischen und die geschäftlichen Unterlagen zu ändern.



### Nutzen Sie unseren Service:

- Kompetente Beratung durch unsere Steuerungsexperten per Telefon oder vor Ort
- Konzeptionelle Beratung zum Thema Smart Building & Smart Home
- Beratung zur Produkt- und Technologieauswahl
- Unterstützung bei der projektorientierten Kostenschätzung
- Ausarbeitung speziell auf Ihr Objekt abgestimmte Ausschreibungstexte im gewünschten Format z. B. GAEB
- Entwurf von Objekt- / Strangschemen

## So können Sie uns erreichen



Mit uns erleben Sie keine bösen Überraschungen.

Somfy betreut Sie in allen relevanten Phasen, von der Planung über die Ausführung bis zur Abnahme.



### Kalkulation und Planung Objektgeschäft

**Telefon: +49 (0) 7472 930-270**

**Fax: +49 (0) 7472 930-30270**

E-Mail: [angebote@somfy.com](mailto:angebote@somfy.com)

### Technische Beratung

Für Antriebe, Steuerungen und Smart Home

**Telefon: +49 (0) 7472 930-330**

**Fax: +49 (0) 7472 930-333**

E-Mail: [service.rottenburg@somfy.com](mailto:service.rottenburg@somfy.com)

### Technischer Vor-Ort-Kundenservice

Beauftragen Sie uns direkt unter

**[www.somfy-service.de](http://www.somfy-service.de)**

Hier erhalten Sie auch weitere Informationen.

### Informationen Online

**[www.somfy.de/objekte](http://www.somfy.de/objekte)**



### Kalkulation und Planung Objektgeschäft

**Telefon: +43 (0) 662 625308-0**

**Fax: +43 (0) 662 625308-22**

E-Mail: [office@somfy.at](mailto:office@somfy.at)

### Technische Beratung

Für Antriebe, Steuerungen und Smart Home

**Telefon: +43 (0) 662 625308-55**

**Fax: +43 (0) 662 625308-22**

E-Mail: [office@somfy.at](mailto:office@somfy.at)

### Technischer Vor-Ort-Kundenservice

Beauftragen Sie uns direkt unter

**[www.somfy-service.at](http://www.somfy-service.at)**

Hier erhalten Sie auch weitere Informationen.

### Informationen Online

**[www.somfy.at/objekte](http://www.somfy.at/objekte)**



### Kalkulation und Planung Objektgeschäft

**Telefon: +41 (0) 44 8384030**

**Fax: +41 (0) 44 8364195**

E-Mail: [support@somfy.ch](mailto:support@somfy.ch)

### Technische Beratung

Für Antriebe, Steuerungen und Smart Home

**Telefon: +41 (0) 44 8384030**

**Fax: +41 (0) 44 8364195**

E-Mail: [info@somfy.ch](mailto:info@somfy.ch)

### Technischer Vor-Ort-Kundenservice

Beauftragen Sie uns direkt unter

**[www.somfy-service.ch](http://www.somfy-service.ch)**

Hier erhalten Sie auch weitere Informationen.

### Informationen Online

**[www.somfy.ch/objekte](http://www.somfy.ch/objekte)**

# EFH – Rollläden

## Smart Home Lösung mit minimaler Verkabelung

- Smartphone, Tablet und PC Bedienung
- Smart Home ready: Weitere Applikationen wie Licht und Sicherheitskameras möglich
- Leise Antriebstechnik mit Spezialfunktionen, z. B. Hinderniserkennung

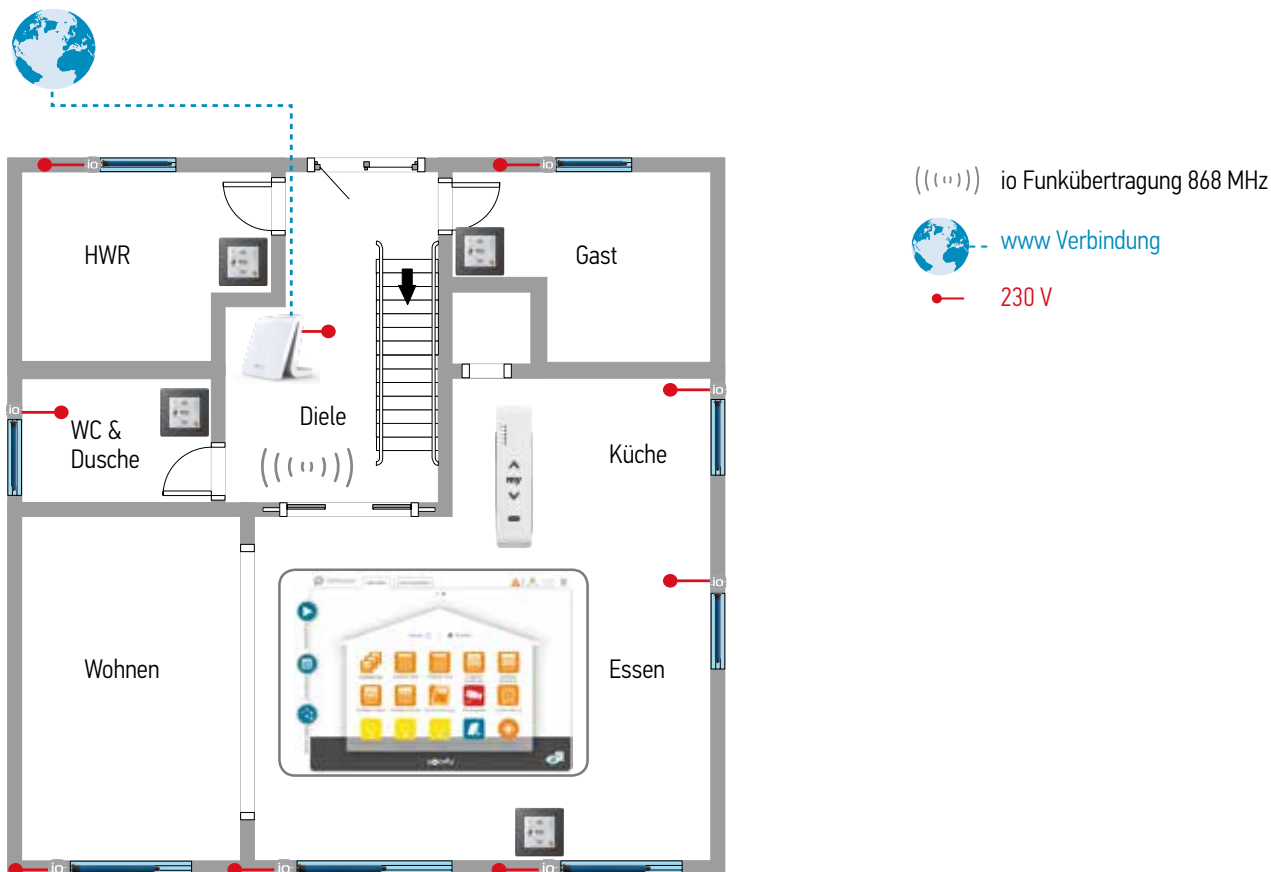

	Bezeichnung	Funktion	Stk.
	RS100 io	Antrieb	8
	Situio 5 io	Raumbedienung – Mehrkanalhandsender	1
	Smoove A/M io	Raumbedienung – Wandsender	4
	TaHoma® Premium	Zentrale	1
	Tablet/Smartphone	Bediengerät	1



Weitere Informationen (Anschlusspläne, Ausschreibungstexte, Datenblätter, Gebrauchsanleitungen) finden Sie unter <https://www.somfy.de/objekte/systemleitfaden>

# EFH – Rollläden

## Einstiegslösung Smart Home mit minimaler Verkabelung

- Smartphone Bedienung
- Aufrüstbar auf Smart Home Lösung TaHoma®
- Leise Antriebstechnik mit Spezialfunktionen, z. B. Hinderniserkennung

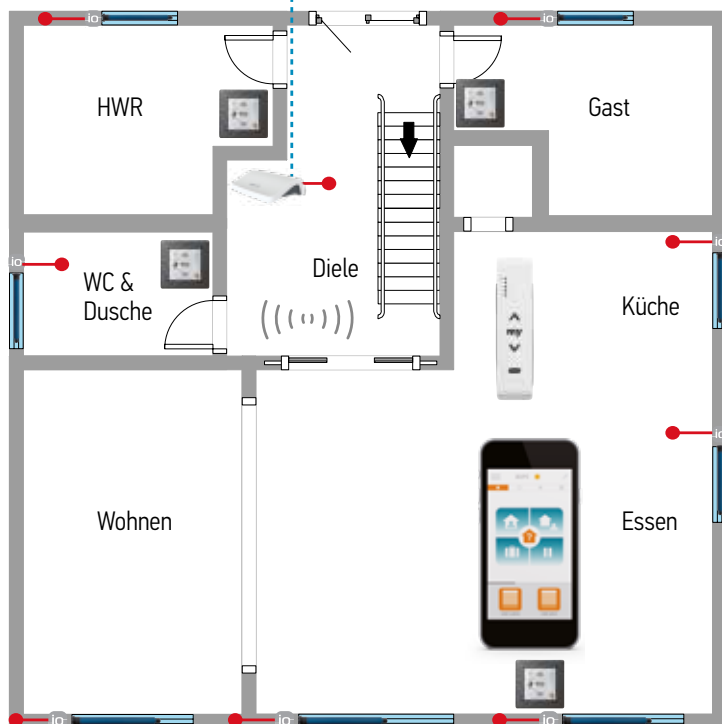

((((( ))) io Funkübertragung 868 MHz

- www Verbindung

● 230 V

	Bezeichnung	Funktion	Stk.
	RS100 io	Antrieb	8
	Situio 5 io	Raumbedienung – Mehrkanalhandsender	1
	Smooove A/M io	Raumbedienung - Wandsender	4
	Connexoon® Fenster	Zentrale	1
	Smartphone	Bediengerät	1



Weitere Informationen (Anschlusspläne, Ausschreibungstexte, Datenblätter, Gebrauchsanleitungen) finden Sie unter <https://www.somfy.de/objekte/systemleitfaden>



# EFH – Rollläden

## Grundausrüstung mit minimaler Verkabelung

- Geringer Installationsaufwand, wenig Verdrahtung
- Aufrüstbar auf Smart Home Lösung TaHoma®
- Antriebstechnik mit Spezialfunktionen, z. B. Hinderniserkennung

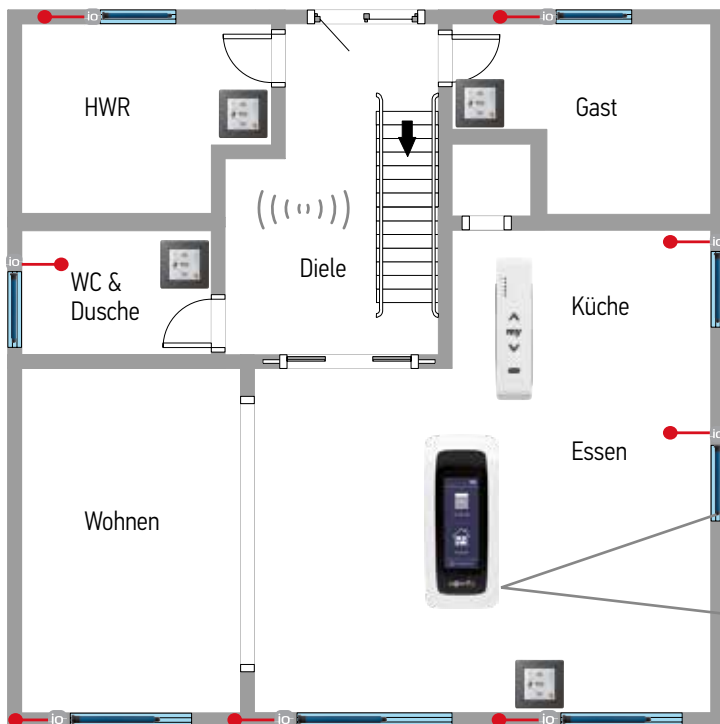





((...)) io Funkübertragung 868 MHz

— 230 V



Nina™ io

	Bezeichnung	Funktion	Stk.
	Oximo io	Antrieb	8
	Situio io	Raumbedienung – Handsender	1
	Smooove A/M io	Raumbedienung – Wandsender	4
	Nina™ io	Touch-Display Steuerung	1







Weitere Informationen (Anschlusspläne, Ausschreibungstexte, Datenblätter, Gebrauchsanleitungen) finden Sie unter <https://www.somfy.de/objekte/systemleitfaden>

# EFH – Rollläden

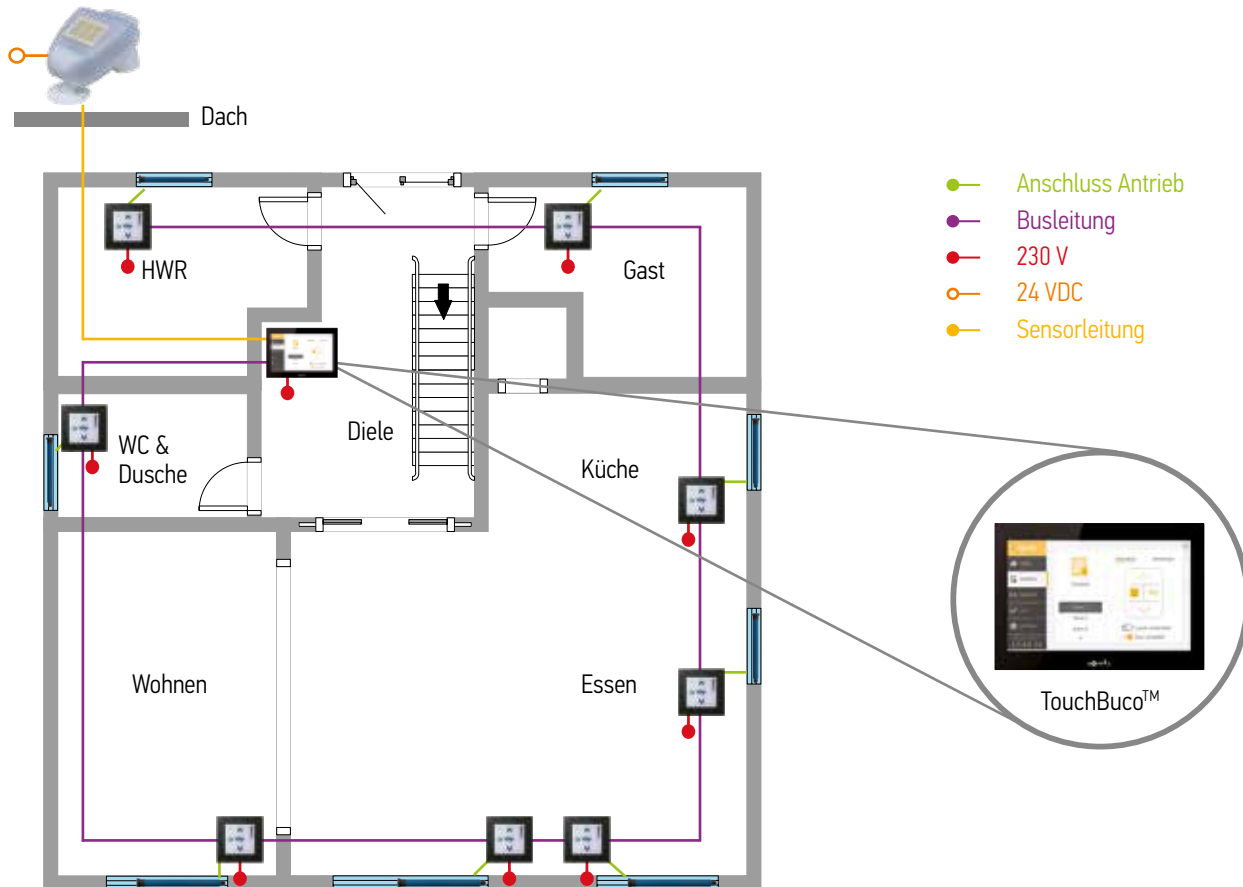
## Verkabelte Steuerung mit Touchdisplay

- Bis zu 8 Bereiche mit definierbaren automatischen Schaltzeiten
- Automatikfunktionen wie Zeitschaltuhren manuell ausschaltbar pro Fenster
- Wohnungskonfiguration in Konfigurationsdatei gesichert



	Bezeichnung	Funktion	Stk.
	Oximo WT	Antrieb	8
	Smoove Uno IB+	Motorsteuergerät + Bedienung pro Antrieb (in UP-Dose)	8
	TouchBuco™ 4 oder 8 Bereiche	Zentralsteuerung inkl. Zeitfunktionen	1
	Compact Sensor	Sonnen-, Wind-, Regen- und Außentempersensoren	1



Weitere Informationen (Anschlusspläne, Ausschreibungstexte, Datenblätter, Gebrauchsanleitungen) finden Sie unter <https://www.somfy.de/objekte/systemleitfaden>

# EFH – Rollläden

## Verkabelte Steuerung mit Grundautomatisierung

- Bis zu 3 Bereiche mit definierbaren automatischen Schaltzeiten
- Automatikfunktionen manuell ausschaltbar pro Fenster
- Wohnungskonfiguration über QuickCopy Gerät absicherbar

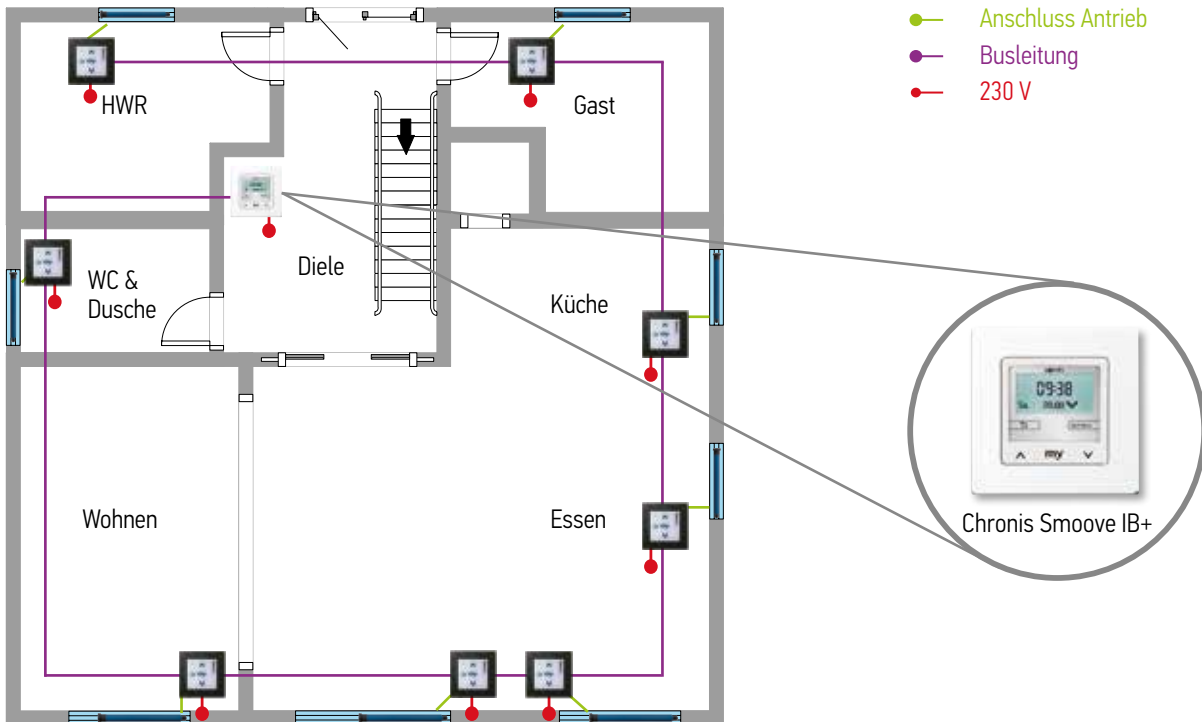

	Bezeichnung	Funktion	Stk.
	Oximo WT	Antrieb	8
	1 AC Motor Controller IWM	Motorsteuergerät pro Antrieb (in UP-Dose)	8
	Smooove IB	Verdrahteter Bedientaster Optional: Frei wählbares Tasterdesign	6
	Chronis Smooove IB+	Zentralsteuerung inkl. Zeitschaltfunktionen (in UP-Dose)	1
	QuickCopy	Einstellgerät für fortgeschrittene Konfigurationseinstellungen	1



Weitere Informationen (Anschlusspläne, Ausschreibungstexte, Datenblätter, Gebrauchsanleitungen) finden Sie unter <https://www.somfy.de/objekte/systemleitfaden>



# EFH – Rollläden

## Verkabelte Steuerung mit Grundautomatisierung, „Smart Home ready“

- Bis zu 3 Bereiche mit frei definierbaren automatischen Schaltzeiten
- Jederzeit aufrüstbar mit TaHoma® Smart Home Lösung
- Wohnungskonfiguration über QuickCopy Gerät absicherbar

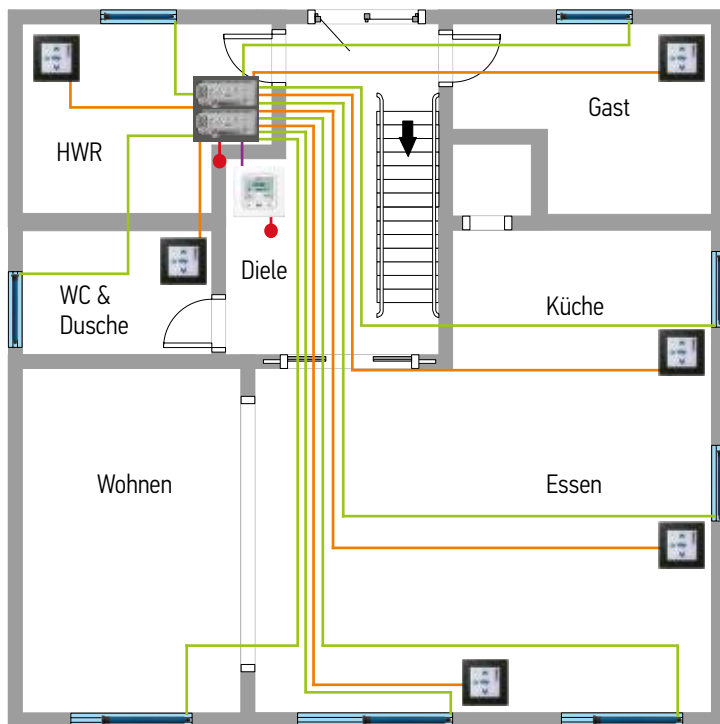

- Anschluss Antrieb
- Busleitung
- 230 V
- Anschluss Taster

	Bezeichnung	Funktion	Stk.
	Oximo WT	Antrieb	8
	4 AC Motor Controller DRM	Motorsteuergerät, 4 Ausgänge	2
	RTS Funkmodul	Empfänger RTS Funk, im Motor Controller einsteckbar	2
	Chronis Smooove IB+	Zentralsteuerung inkl. Zeitschaltfunktionen (in UP-Dose)	1
	Smooove IB	Verdrahteter Bedientaster (in UP-Dose)	6



Weitere Informationen (Anschlusspläne, Ausschreibungstexte, Datenblätter, Gebrauchsanleitungen) finden Sie unter <https://www.somfy.de/objekte/systemleitfaden>

# EFH – Rollläden

## Verkabelte Steuerung mit Grundautomatisierung und Funkbedienung

- Bis zu 3 Bereiche mit frei definierbaren automatischen Schaltzeiten
- Bedienung über Funkwand- oder Mehrkanalhandsender minimiert Verkabelungsaufwand
- Jederzeit aufrüstbar mit TaHoma® Smart Home Lösung
- Wohnungskonfiguration über QuickCopy Gerät absicherbar

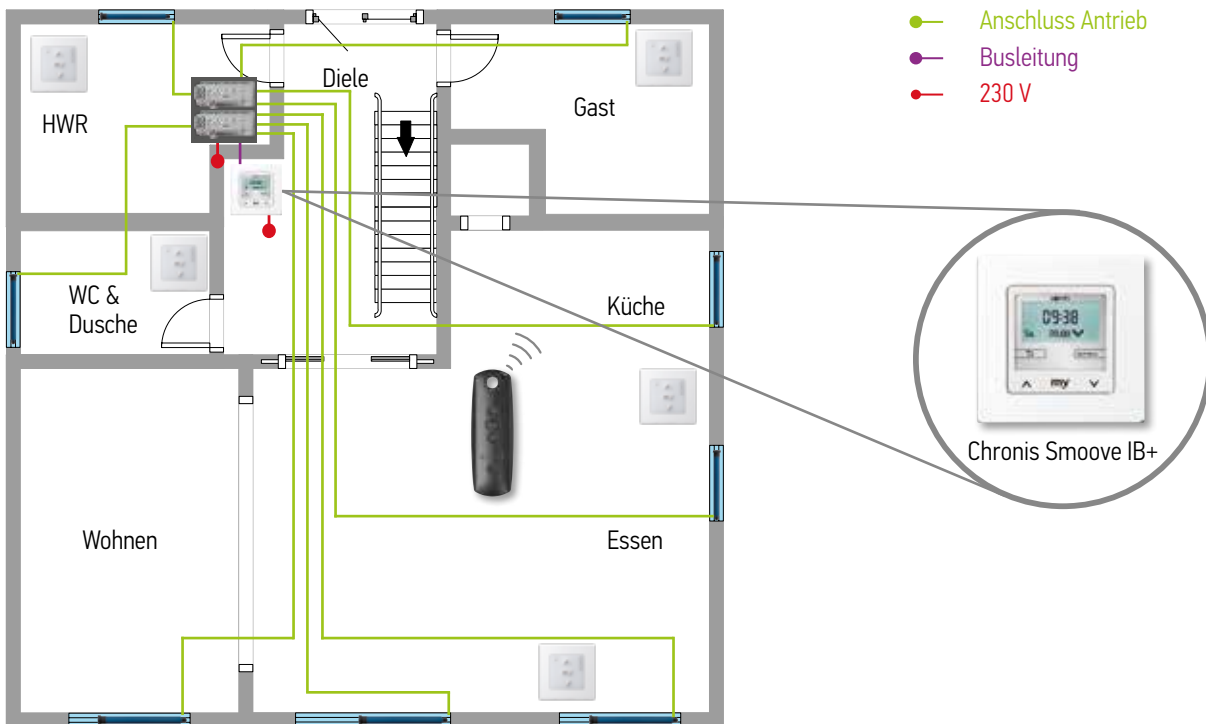

	Bezeichnung	Funktion	Stk.
	Oximo WT	Antrieb	8
	4 AC Motor Controller DRM	Motorsteuergerät, 4 Ausgänge	2
	RTS Funkmodul	Empfänger RTS Funk, im Motor Controller einsteckbar	2
	Chronis Smoove IB+	Zentralsteuerung inkl. Zeitschaltfunktionen (in UP-Dose)	1
	Smoove RTS	Funkbedientaster	5
	Telis 4 RTS Lounge	Funkhandsender 5 Kanäle	1



Weitere Informationen (Anschlusspläne, Ausschreibungstexte, Datenblätter, Gebrauchsanleitungen) finden Sie unter <https://www.somfy.de/objekte/systemleitfaden>

# EFH – Rollläden

## Grundmotorisierung, die viele weitere Optionen offen lässt

- Deutliche Komfortsteigerung über Motorisierung bei sehr geringen Einstiegskosten
- Individuelle Bedienung der Antriebe
- Inis Uno austauschbar durch intelligente Motorsteuergeräte und Erweiterung mit zentraler Zeitschaltuhr bei Vorverkabelung der Busleitung

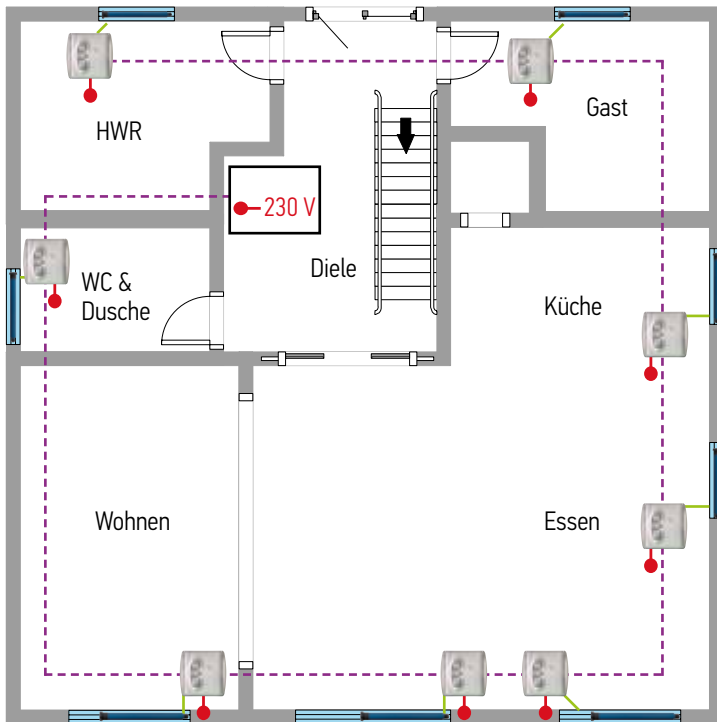

- Anschluss Antrieb
- Busleitung (nicht angeschlossen)
- 230 V

	Bezeichnung	Funktion	Stk.
	LT 50 /LS 40	Antrieb	8
	Inis Uno	Bedientaster pro Antrieb (in UP-Dose)	8



Weitere Informationen (Anschlusspläne, Ausschreibungstexte, Datenblätter, Gebrauchsanleitungen) finden Sie unter <https://www.somfy.de/objekte/systemleitfaden>

# EFH – Screens/Raffstoren

## Verkabelte Steuerung mit Touchdisplay

- Bis zu 8 Bereiche mit Automatikfunktionen wie Sonne, Wind, Regen, Temperatur und unterschiedlichen Schaltzeiten
- Automatikfunktionen (außer Sicherheit) manuell ausschaltbar pro Fenster
- Wohnungskonfiguration über Konfigurationsdatei absicherbar

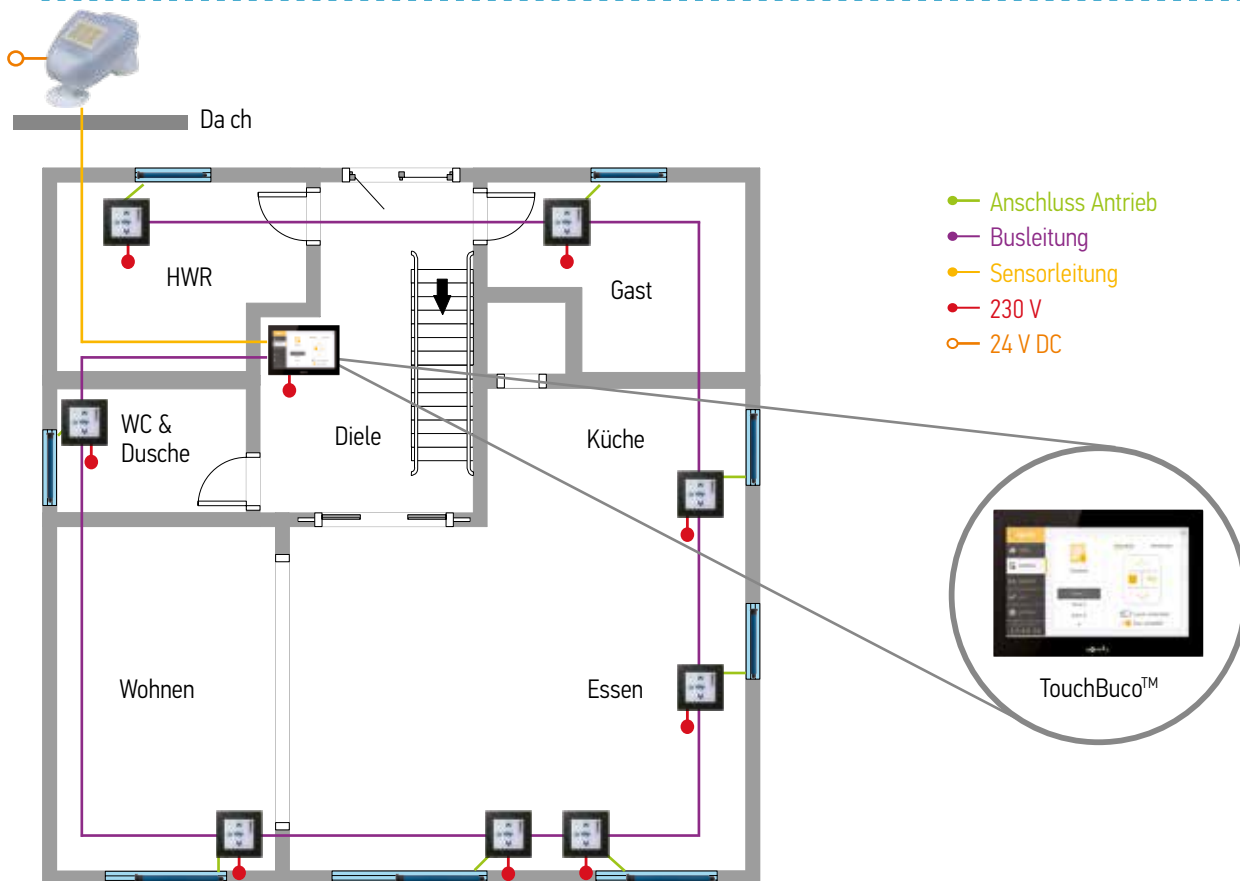

	Bezeichnung	Funktion	Stk.
	Oximo WT/J4 WT	Antrieb	8
	Smooove Uno IB+	Motorsteuergerät + Bedienung pro Antrieb (in UP-Dose)	8
	Compact Sensor	Sonnen-, Wind-, Regen- und Außentempersensoren	1
	TouchBuco™ 4 oder 8 Bereiche	Zentralsteuerung inkl. Zeitfunktionen	1



Weitere Informationen (Anschlusspläne, Ausschreibungstexte, Datenblätter, Gebrauchsanleitungen) finden Sie unter <https://www.somfy.de/objekte/systemleitfaden>

# EFH – Screens/Raffstoren

## Verkabelte Steuerung mit Grundautomatisierung

- Bis zu 3 Bereiche mit definierbaren automatischen Schaltzeiten sowie Sonnen-, Wind und Regenautomatik
- Automatikfunktionen manuell ausschaltbar pro Fenster
- Wohnungskonfiguration über QuickCopy Gerät absicherbar

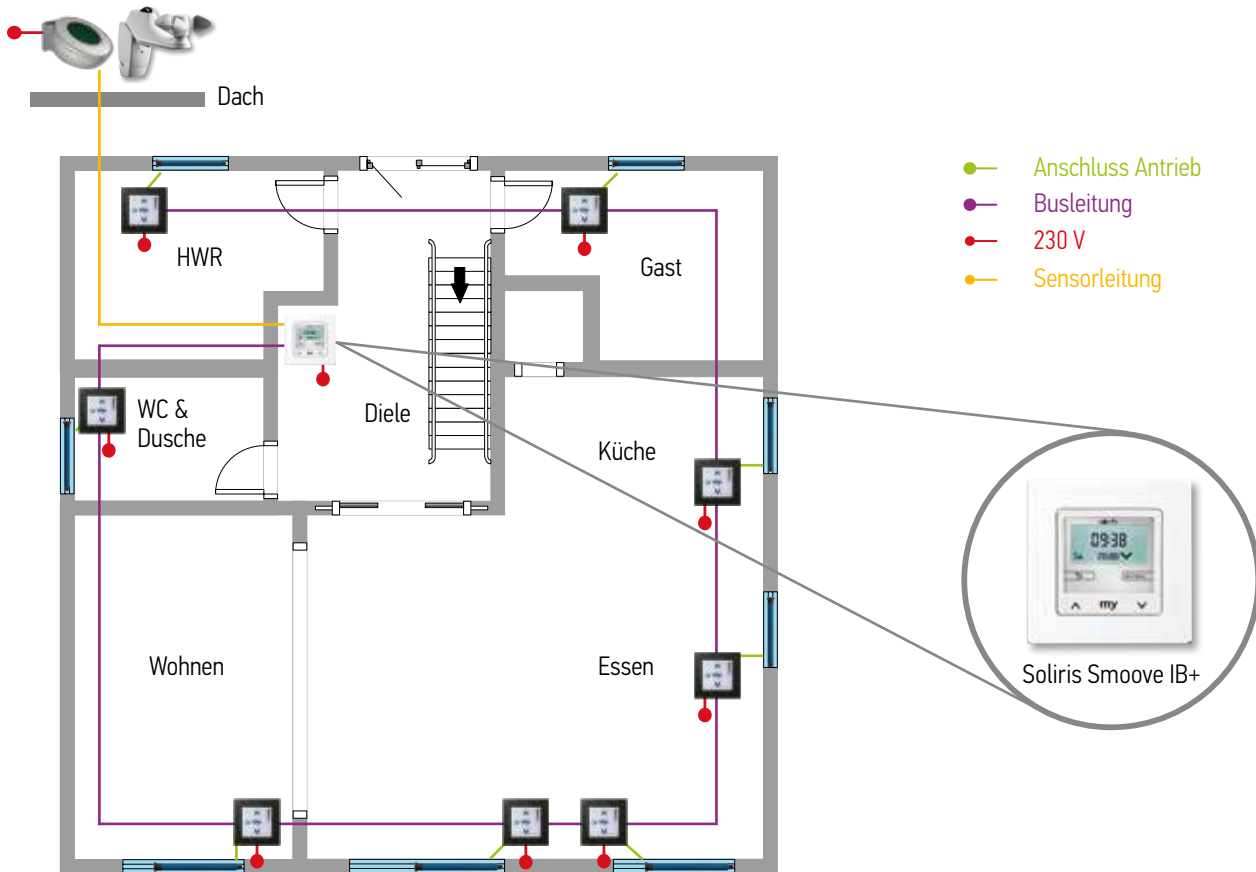

	Bezeichnung	Funktion	Stk.
	Oximo WT/J4 WT	Antrieb	8
	Smooove Uno IB+	Motorsteuergerät + Bedienung pro Antrieb (in UP-Dose)	8
	Soliris Smooove IB+	Zentralsteuerung inkl. Sonne/ Wind/Regen und Zeitschaltfunktionen (in UP-Dose)	1
	Soliris Sensor	Wind- und Sonnensensor	1
	Ondeis	Regensensor	1



Weitere Informationen (Anschlusspläne, Ausschreibungstexte, Datenblätter, Gebrauchsanleitungen) finden Sie unter <https://www.somfy.de/objekte/systemleitfaden>

# EFH – Screens/Raffstoren

Verkabelte Steuerung mit Grundautomatisierung, „Smart Home ready“

- Bis zu 3 Bereiche mit frei definierbaren automatischen Schaltzeiten sowie Sonnen-, Wind und Regenautomatik
- Funk und Smartphone Bedienung mit RTS Funkmodul aufrüstbar
- Wohnungskonfiguration über QuickCopy Gerät absicherbar

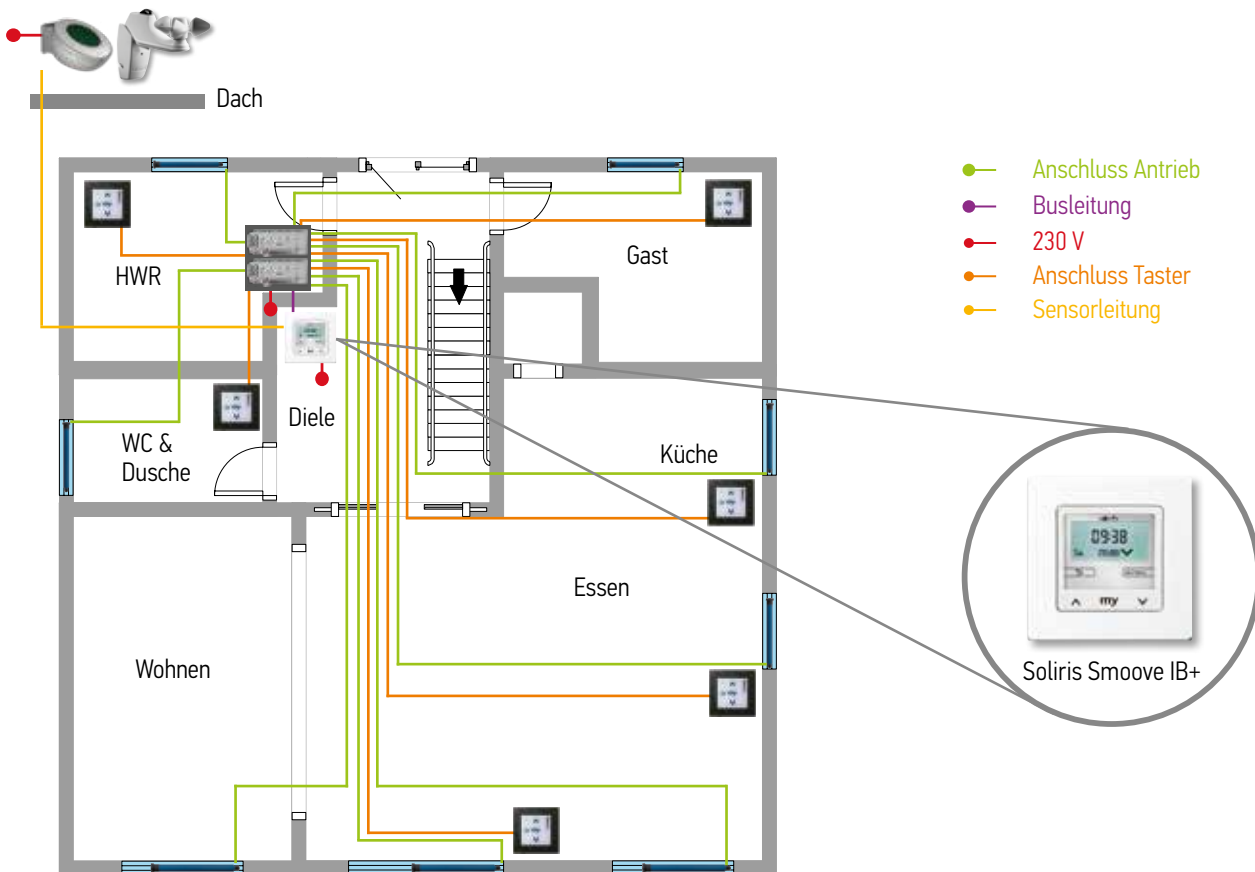

	Bezeichnung	Funktion	Stk.
	Oximo WT/J4 WT	Antrieb	8
	4 AC Motor Controller DRM	Motorsteuergerät, 4 Ausgänge	2
	RTS Funkmodul	Empfänger RTS Funk, im Motor Controller einsteckbar	2
	Soliris Smooove IB+	Zentralsteuerung inkl. Zeitschaltfunktionen (in UP-Dose)	1
	Soliris Sensor	Wind- und Sonnensensor	1
	Ondeis	Regensensor	1
	Smooove IB	Verdrahtete Bedientaster (in UP-Dose)	8



Weitere Informationen (Anschlusspläne, Ausschreibungstexte, Datenblätter, Gebrauchsanleitungen) finden Sie unter <https://www.somfy.de/objekte/systemleitfaden>



# EFH – Screens/Raffstoren

## Verkabelte Steuerung mit Grundautomatisierung und Funkbedienung

- Bis zu 3 Bereiche mit frei definierbaren automatischen Schaltzeiten sowie Sonnen-, Wind und Regenautomatik
- Einzel- und Gruppenbedienung über Funk für max. Flexibilität und min. Installationsaufwand
- Jederzeit aufrüstbar mit TaHoma® Smart Home Lösungen
- Wohnungskonfiguration über QuickCopy Gerät absicherbar

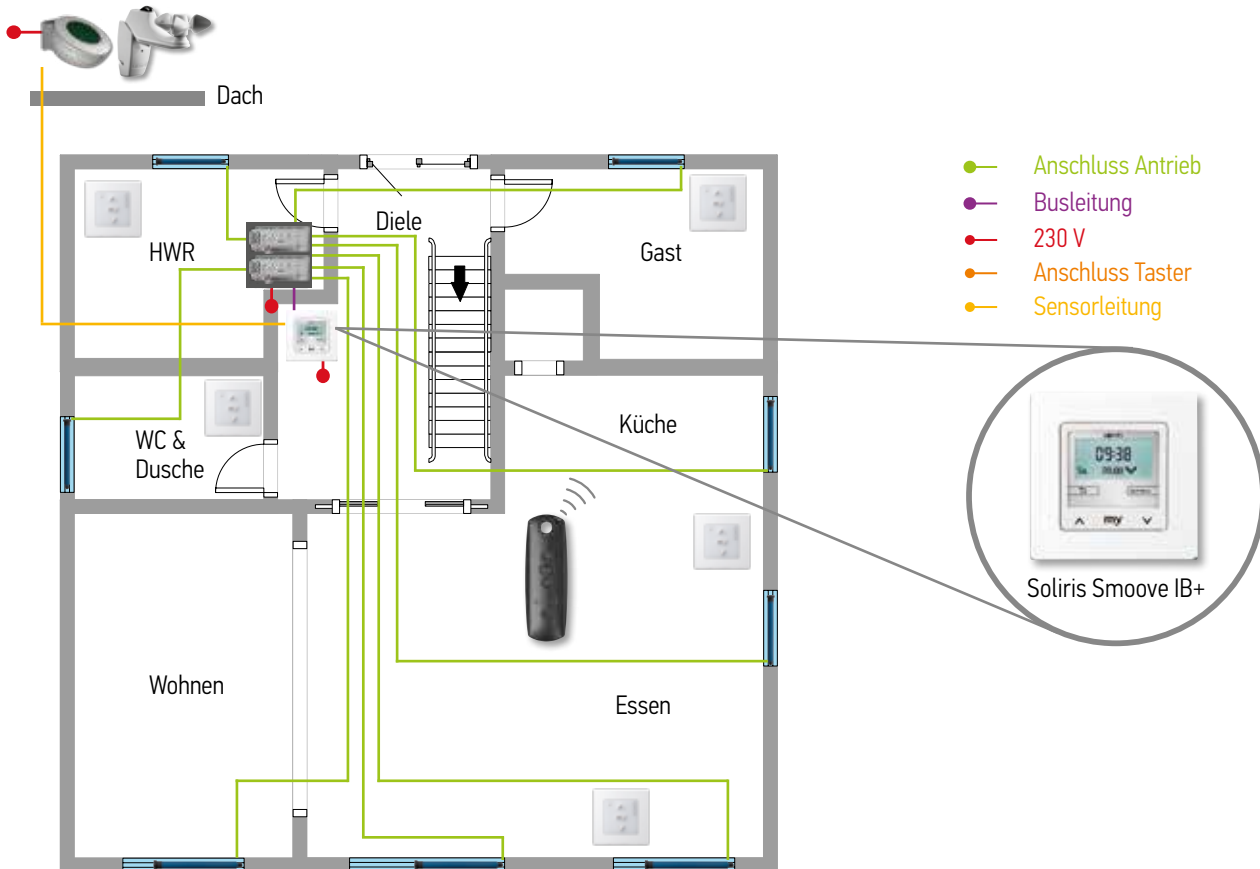

	Bezeichnung	Funktion	Stk.
	Oximo WT	Antrieb	8
	4 AC Motor Controller DRM	Motorsteuergerät, 4 Ausgänge	2
	RTS Funkmodul	Empfänger RTS Funk, im Motor Controller einsteckbar	2
	Soliris Smooove IB+	Zentralsteuerung inkl. Zeitschaltfunktionen (in UP-Dose)	1
	Soliris Sensor	Wind- und Sonnensensor	1
	Ondeis	Regensensor	1
	Smooove RTS	Funkbedientaster	5
	Telis 4 RTS Lounge	Funkhandsender 5 Kanäle	1



Weitere Informationen (Anschlusspläne, Ausschreibungstexte, Datenblätter, Gebrauchsanleitungen) finden Sie unter <https://www.somfy.de/objekte/systemleitfaden>

# Mehrfamilienhaus – 3 Wohnungen – Rollläden

Smart Home Lösung mit minimaler Verkabelung

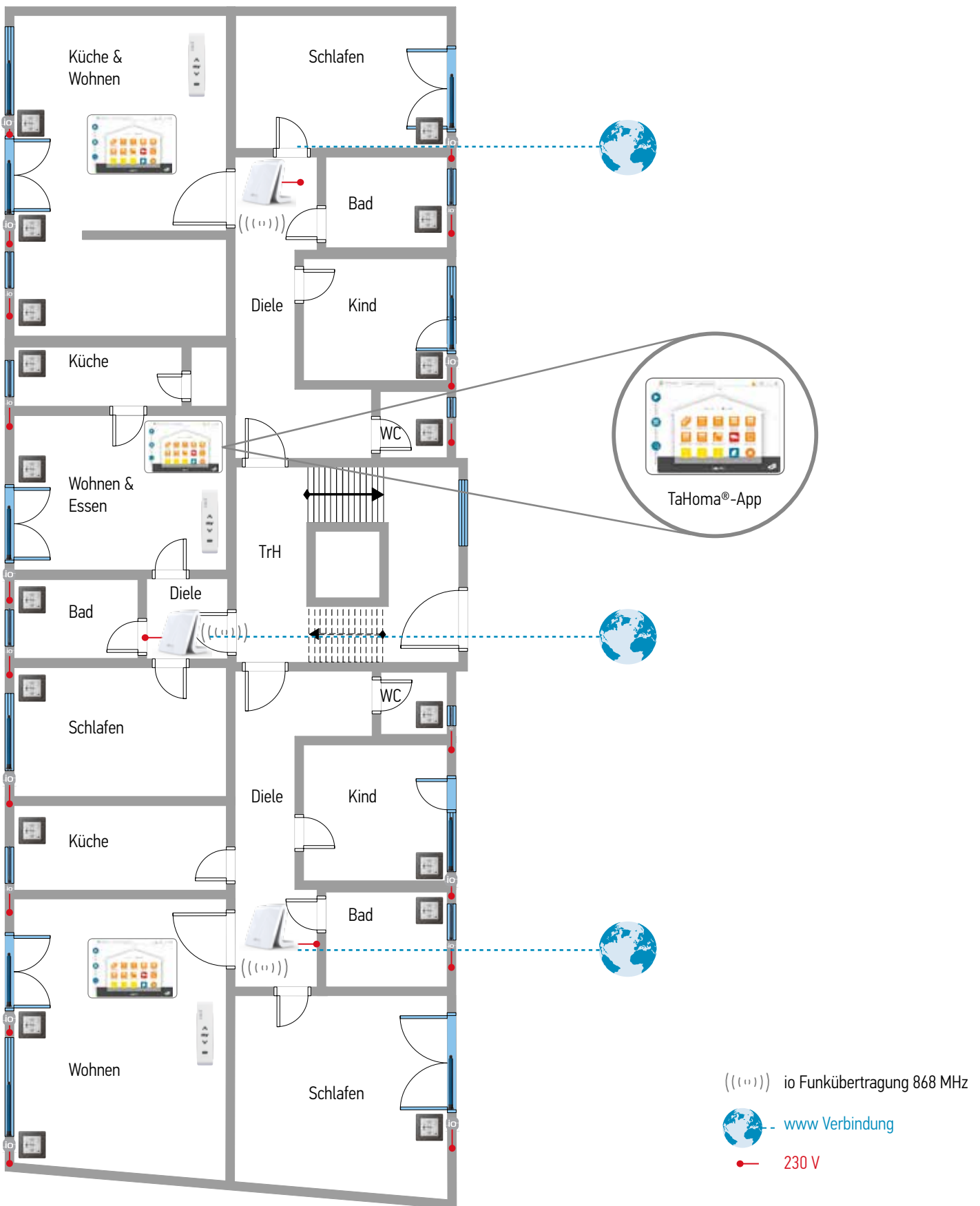

# Mehrfamilienhaus – 3 Wohnungen – Rollläden

## Smart Home Lösung mit minimaler Verkabelung

- Smartphone, Tablet und PC Bedienung
- Smart Home ready: Weitere Applikationen wie Licht und Sicherheitskameras möglich
- Leise Antriebstechnik mit Spezialfunktionen, z. B. Hinderniserkennung

	Bezeichnung	Funktion	Stk.
	RS100 io	Antrieb	18
	Situio 5 io	Raumbedienung – Mehrkanalhandsender	3
	Smooove A/M io	Raumbedienung - Wandsender	18
	TaHoma® Premium	Zentrale	3
	Tablet/Smartphone	Bediengerät	3



Weitere Informationen (Anschlusspläne, Ausschreibungstexte, Datenblätter, Gebrauchsanleitungen) finden Sie unter <https://www.somfy.de/objekte/systemleitfaden>

# Mehrfamilienhaus – 3 Wohnungen – Rollläden

## Einstiegslösung Smart Home mit minimaler Verkabelung

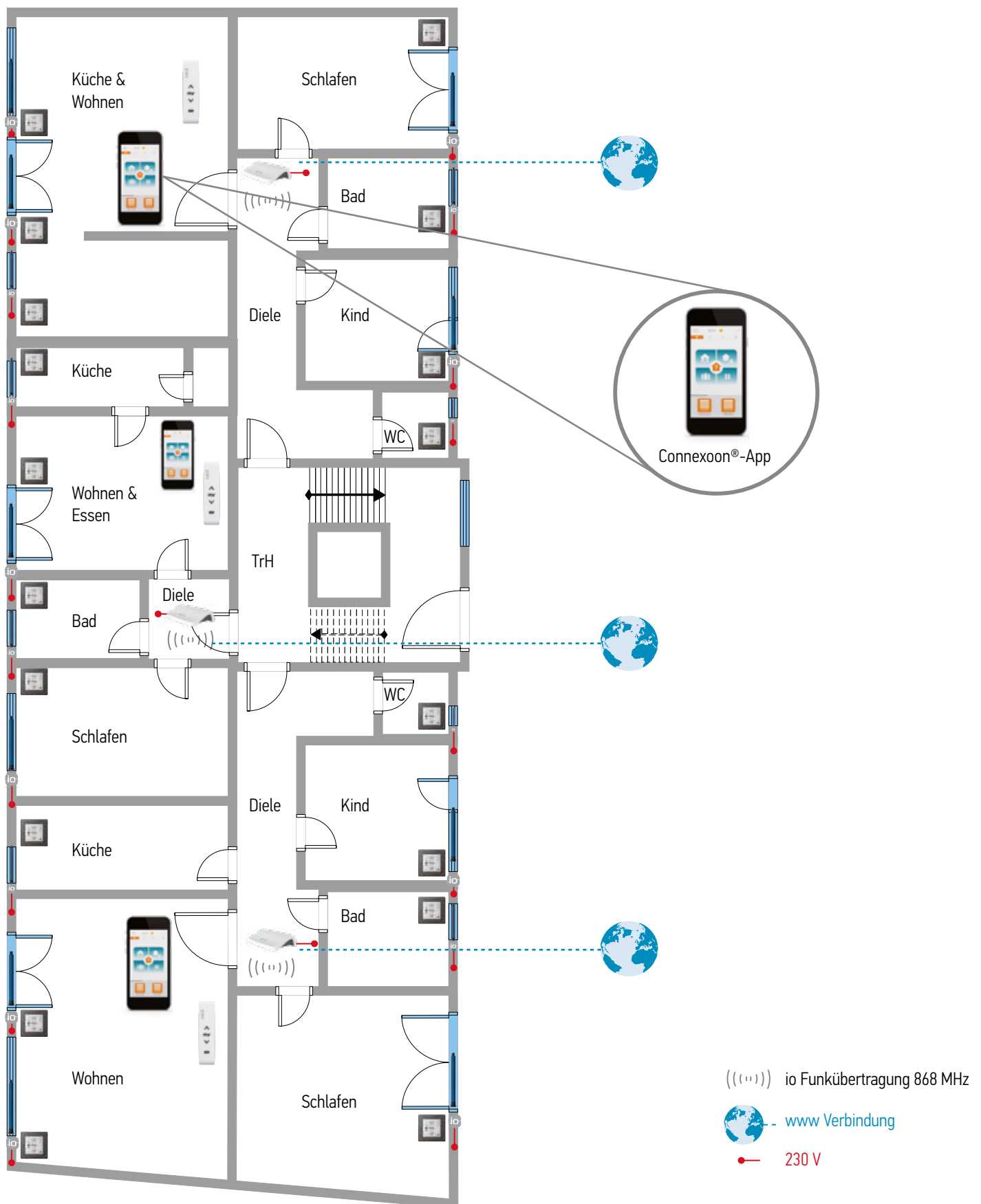

# Mehrfamilienhaus – 3 Wohnungen – Rollläden

## Einstiegslösung Smart Home mit minimaler Verkabelung

---

- Smartphone Bedienung
- Aufrüstbar auf Smart Home Lösung TaHoma®
- Leise Antriebstechnik mit Spezialfunktionen, z. B. Hinderniserkennung

	Bezeichnung	Funktion	Stk.
	RS100 io	Antrieb	18
	Situo io	Raumbedienung – Mehrkanalhandsender	3
	Smooove A/M io	Raumbedienung - Wandsender	18
	Connexoon® Fenster	Zentrale	3
	Smartphone	Bediengerät	3



Weitere Informationen (Anschlusspläne, Ausschreibungstexte, Datenblätter, Gebrauchsanleitungen) finden Sie unter <https://www.somfy.de/objekte/systemleitfaden>

# Mehrfamilienhaus – 3 Wohnungen – Rollläden

## Grundausrüstung mit minimaler Verkabelung

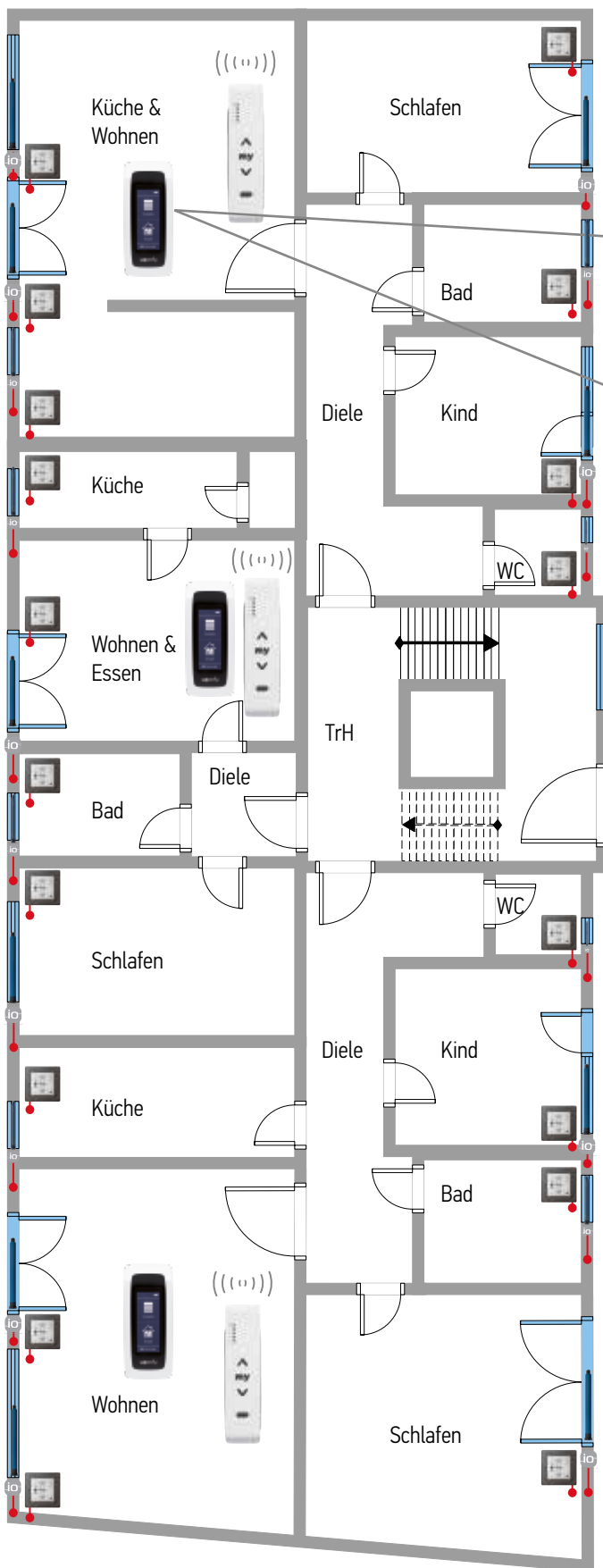

(( ( )))) io Funkübertragung 868 MHz

 - www Verbindung

 230 V



# Mehrfamilienhaus – 3 Wohnungen – Rollläden

## Grundausrüstung mit minimaler Verkabelung

- Geringer Installationsaufwand, wenig Verdrahtung
- Aufrüstbar auf Smart Home Lösung TaHoma®
- Leise Antriebstechnik mit Spezialfunktionen, z. B. Hinderniserkennung

	Bezeichnung	Funktion	Stk.
	Oximo io	Antrieb	18
	Situio io	Raumbedienung – Mehrkanalhandsender	3
	Smooove A/M io	Raumbedienung - Wandsender	18
	Nina™ io	Touch-Display Steuerung	3



Weitere Informationen (Anschlusspläne, Ausschreibungstexte, Datenblätter, Gebrauchsanleitungen) finden Sie unter <https://www.somfy.de/objekte/systemleitfaden>

# Mehrfamilienhaus – 3 Wohnungen – Rollläden



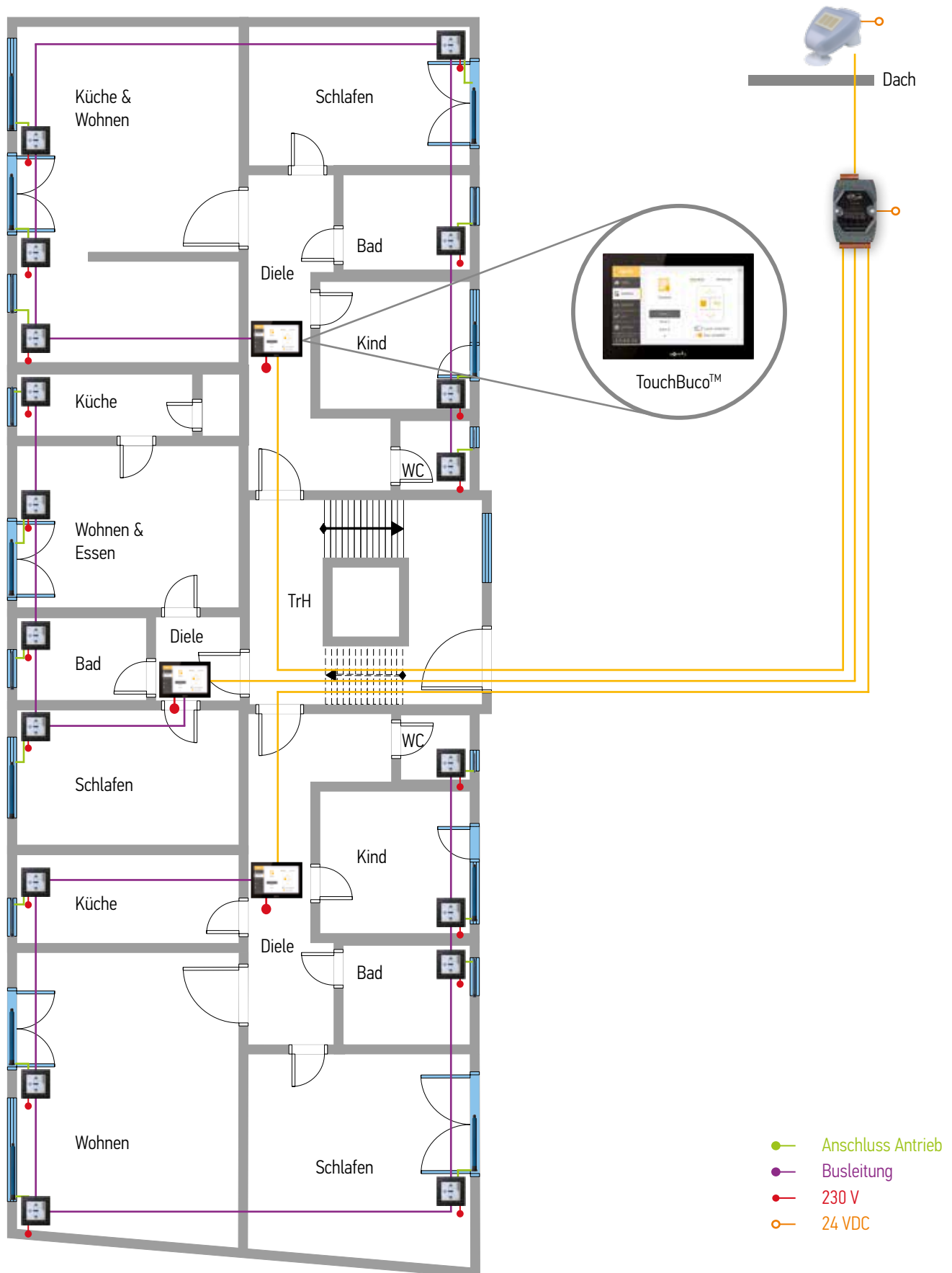



Verkabelte Steuerung mit Touchdisplay



# Mehrfamilienhaus – 3 Wohnungen – Rollläden

## Verkabelte Steuerung mit Touchdisplay

- Bis zu 8 Bereiche mit definierbaren automatischen Schaltzeiten pro Wohnung
- Automatikfunktionen wie Zeitschaltuhren manuell ausschaltbar pro Fenster
- Wohnungskonfigurationen in Konfigurationsdatei gesichert

	Bezeichnung	Funktion	Stk.
	Oximo WT	Antrieb	18
	1 AC Motor Controller IWM	Motorsteuergerät pro Antrieb (in UP-Dose)	18
	Smooove IB	Verdrahteter Bedientaster <u>Optional:</u> frei wählbares Tasterdesign	18
	TouchBuco™ 4 oder 8 Bereiche	Zentralsteuerung inkl. Zeitfunktionen	3
	Animeo Hub für Sensorbus	Anschluss von bis zu 3 TouchBucos an eine Sensorstation	1
	Compact Sensor	Sonnen,- Wind,- Regen- und Außentempersensoren	1



Weitere Informationen (Anschlusspläne,  
Ausschreibungstexte, Datenblätter,  
Gebrauchsanleitungen) finden Sie unter  
<https://www.somfy.de/objekte/systemleitfaden>

# Mehrfamilienhaus – 3 Wohnungen – Rollläden

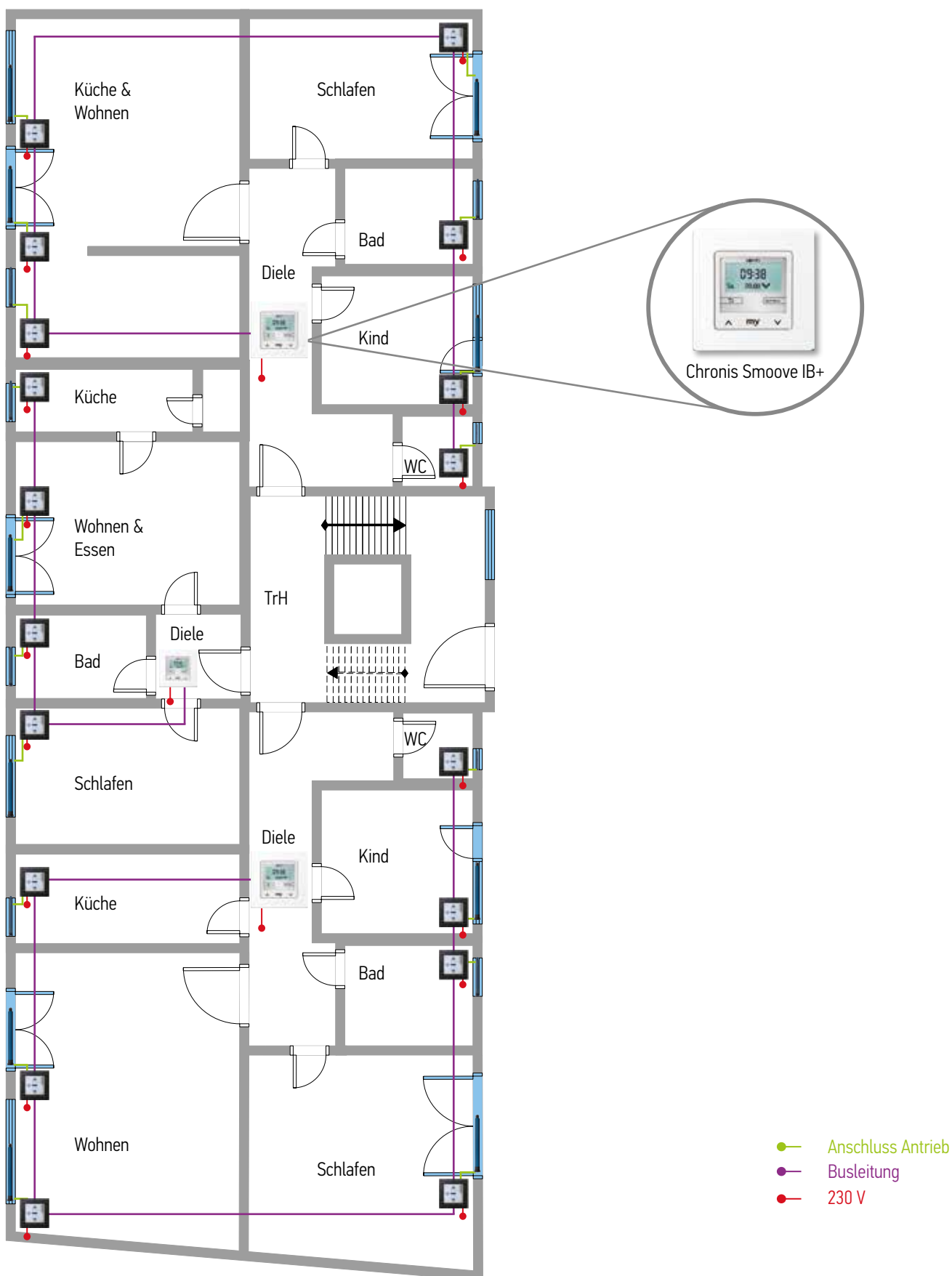

Verkabelte Steuerung mit Grundautomatisierung



# Mehrfamilienhaus – 3 Wohnungen – Rollläden

## Verkabelte Steuerung mit Grundautomatisierung

- Bis zu 3 Bereiche mit definierbaren automatischen Schaltzeiten
- Automatikfunktionen manuell ausschaltbar pro Fenster
- Wohnungskonfigurationen über QuickCopy Gerät absicherbar

	Bezeichnung	Funktion	Stk.
	Oximo WT	Antrieb	18
	Smoove Uno IB+	Motorsteuergerät + Bedienung pro Antrieb (in UP-Dose)	18
	Chronis Smoove IB+	Zentralsteuerung inkl. Zeitfunktionen (in UP-Dose)	3



Weitere Informationen (Anschlusspläne, Ausschreibungstexte, Datenblätter, Gebrauchsanleitungen) finden Sie unter <https://www.somfy.de/objekte/systemleitfaden>

# Mehrfamilienhaus – 3 Wohnungen – Rollläden

Verkabelte Steuerung mit Grundautomatisierung, „Smart Home ready“

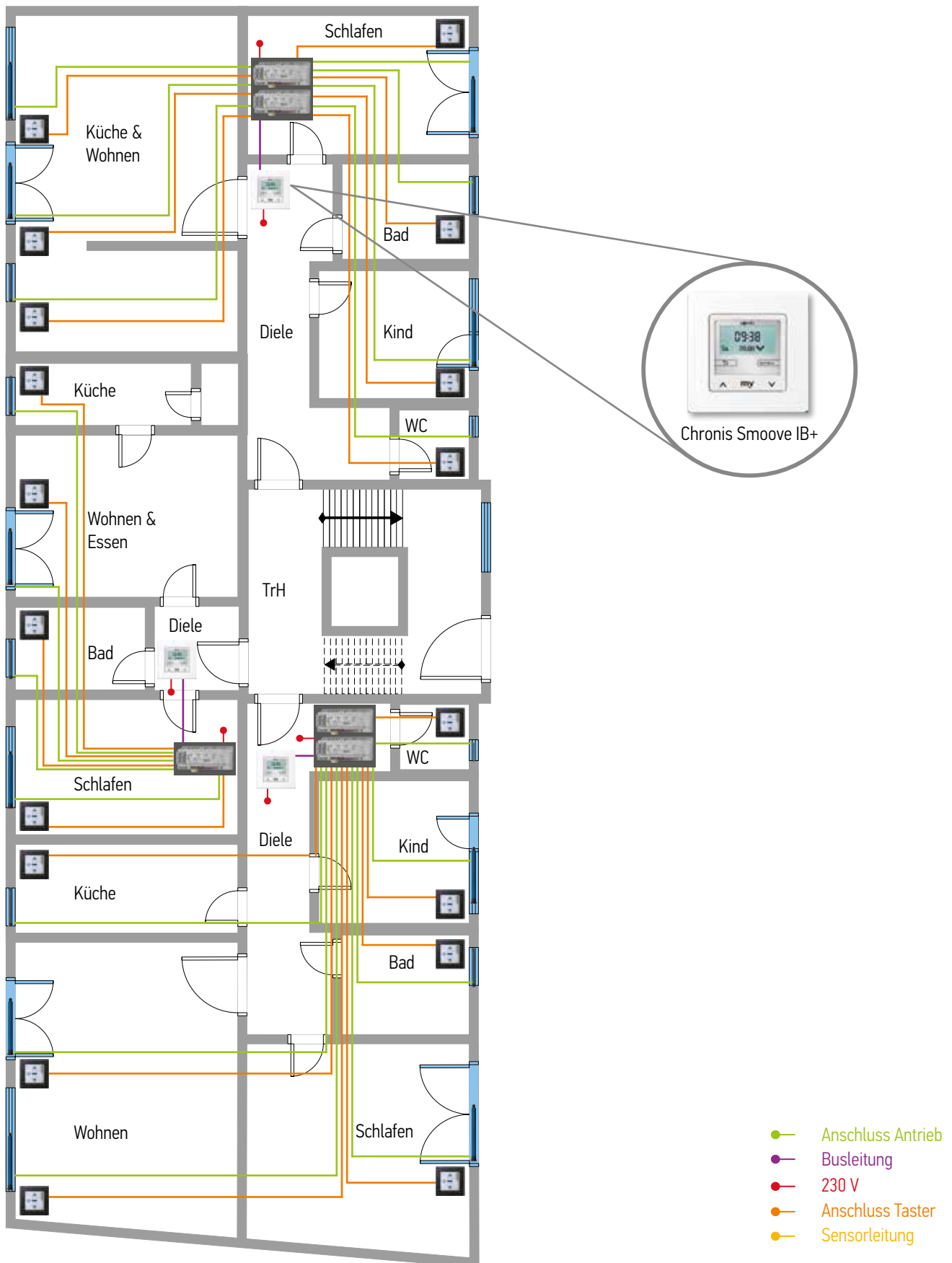





# Mehrfamilienhaus – 3 Wohnungen – Rollläden

Verkabelte Steuerung mit Grundautomatisierung, „Smart Home ready“

- Bis zu 3 Bereiche mit definierbaren automatischen Schaltzeiten
- Jederzeit aufrüstbar mit TaHoma® Smart Home Lösung
- Wohnungskonfigurationen über QuickCopy Gerät absicherbar

	Bezeichnung	Funktion	Stk.
	Oximo WT	Antrieb	18
	4 AC Motor Controller DRM	Motorsteuergerät, 4 Ausgänge	5
	RTS Funkmodul	Empfänger RTS Funk, im Motor Controller einsteckbar	5
	Chronis Smoove IB+	Zentralsteuerung inkl. Zeitfunktionen (in UP-Dose)	3
	Smoove IB	Verdrahtete Bedientaster (in UP-Dose)	18



Weitere Informationen (Anschlusspläne, Ausschreibungstexte, Datenblätter, Gebrauchsanleitungen) finden Sie unter <https://www.somfy.de/objekte/systemleitfaden>

# Mehrfamilienhaus – 3 Wohnungen – Rollläden

Verkabelte Steuerung mit Grundautomatisierung und Funkbedienung

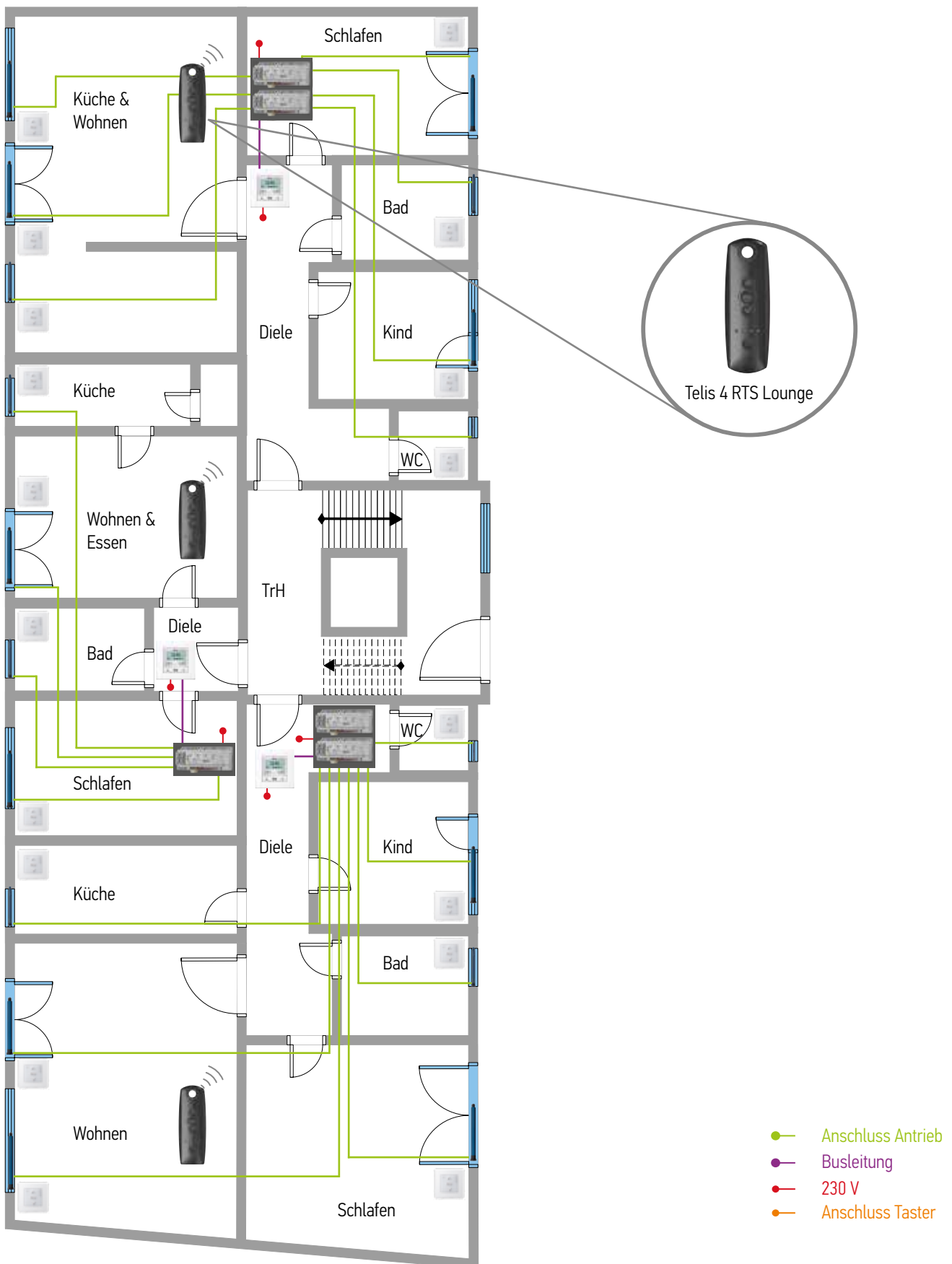

# Mehrfamilienhaus – 3 Wohnungen – Rollläden

## Verkabelte Steuerung mit Grundautomatisierung und Funkbedienung

- Bis zu 3 Bereiche mit definierbaren automatischen Schaltzeiten pro Wohnung
- Bedienung über Funkwand- oder Mehrkanalhandsender minimiert Verkabelungsaufwand
- Jederzeit aufrüstbar mit TaHoma® Smart Home Lösung
- Wohnungskonfigurationen über QuickCopy Gerät absicherbar

	Bezeichnung	Funktion	Stk.
	Oximo WT	Antrieb	18
	4 AC Motor Controller DRM	Motorsteuergerät, 4 Ausgänge	5
	RTS Funkmodul	Empfänger RTS Funk, im Motor Controller einsteckbar	5
	Chronis Smoove IB+	Zentralsteuerung inkl. Zeitfunktionen (in UP-Dose)	3
	Smoove RTS	Funk- Wandtaster	18
	Telis 4 RTS Lounge	Funk- Fernbedienung, 5 Kanäle	3



Weitere Informationen (Anschlusspläne, Ausschreibungstexte, Datenblätter, Gebrauchsanleitungen) finden Sie unter <https://www.somfy.de/objekte/systemleitfaden>

# Mehrfamilienhaus – 3 Wohnungen – Rollläden

Grundmotorisierung, die viele weitere Optionen offen lässt

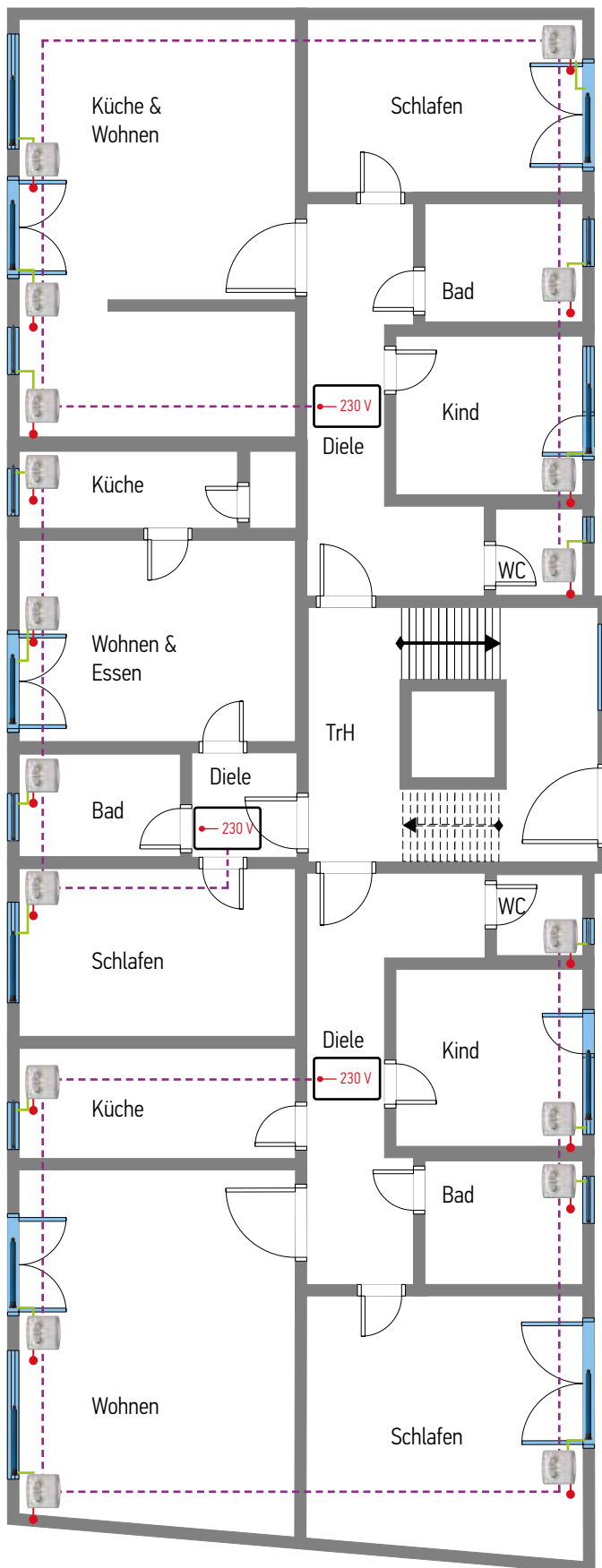



- Anschluss Antrieb
- - - Busleitung (nicht angeschlossen)
- 230 V

# Mehrfamilienhaus – 3 Wohnungen – Rollläden

## Grundmotorisierung, die viele weitere Optionen offen lässt

- Deutliche Komfortsteigerung über Motorisierung bei sehr geringen Einstiegskosten
- Individuelle Bedienung der Antriebe
- Inis Uno austauschbar durch intelligente Motorsteuergeräte und Erweiterung mit zentraler Zeitschaltuhr pro Wohnung bei Vorverkabelung der Busleitung

	Bezeichnung	Funktion	Stk.
	LT 50 /LS 40	Antrieb	18
	Inis Uno	Bedientaster pro Antrieb (in UP-Dose)	18



Weitere Informationen (Anschlusspläne, Ausschreibungstexte, Datenblätter, Gebrauchsanleitungen) finden Sie unter <https://www.somfy.de/objekte/systemleitfaden>

# Mehrfamilienhaus – 3 Wohnungen – Screens/Raffstoren



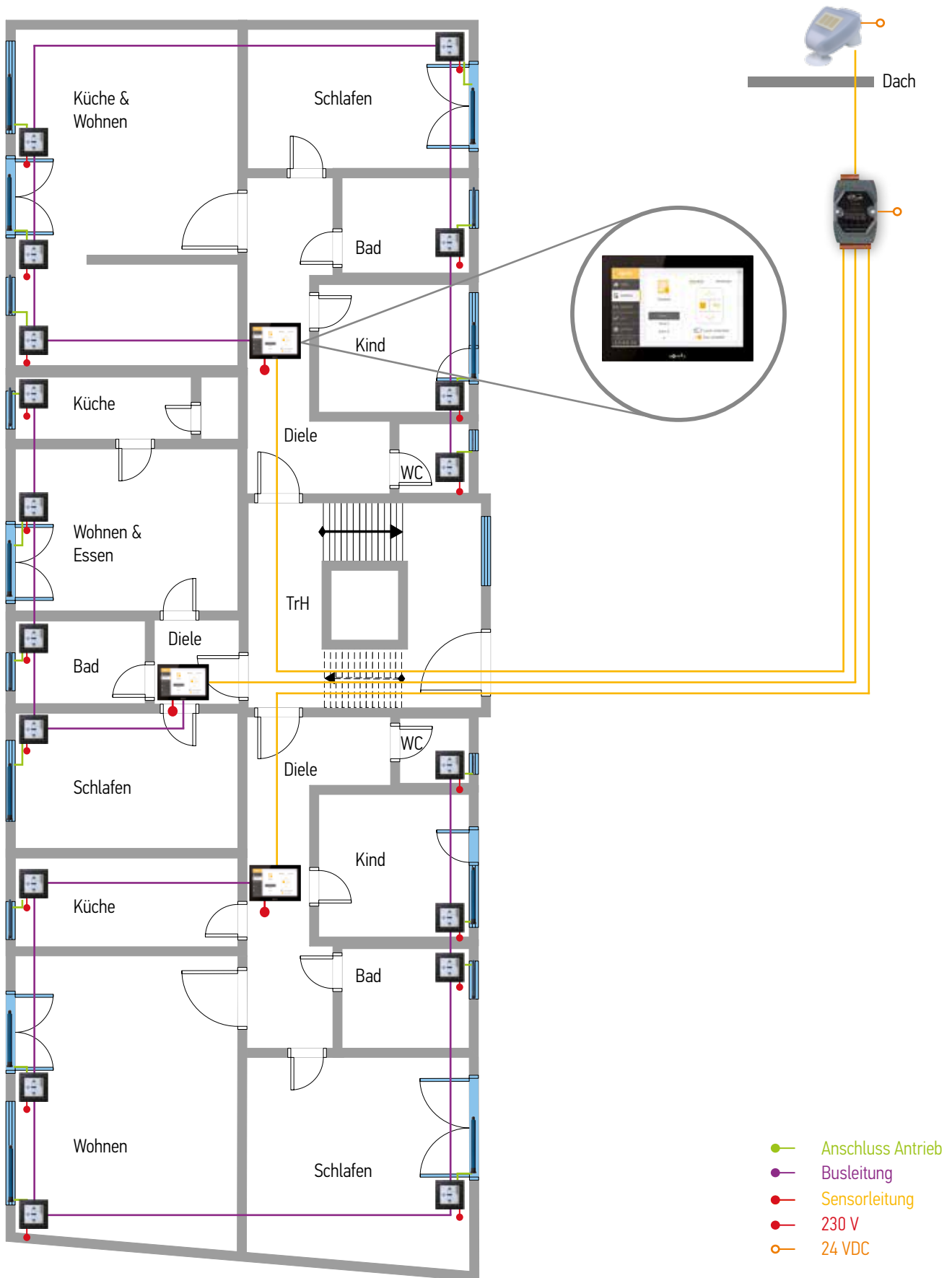



## Verkabelte Steuerung mit Touchdisplay



# Mehrfamilienhaus – 3 Wohnungen – Screens/Raffstoren

## Verkabelte Steuerung mit Touchdisplay

- Bis zu 8 Bereiche mit Automatikfunktionen, z. B. Sonne, Wind, Regen, Temperatur und unterschiedlichen Schaltzeiten pro Wohnung
- Automatikfunktionen (außer Sicherheit) manuell ausschaltbar pro Fenster
- Wohnungskonfigurationen in Konfigurationsdatei gesichert

	Bezeichnung	Funktion	Stk.
	Oximo WT / J4 WT	Antrieb	18
	1 AC Motor Controller IWM	Motorsteuergerät pro Antrieb (in UP-Dose)	18
	Smooove IB	Verdrahteter Bedientaster <u>Optional:</u> frei wählbares Tasterdesign	18
	TouchBuco™ 4 oder 8 Bereiche	Zentralsteuerung inkl. Zeitfunktionen	3
	Animeo Hub für Sensorbus	Anschluss von bis zu 3 TouchBucos an eine Sensorstation	1
	Compact Sensor	Sonnen,- Wind,- Regen- und Außentempersensor	1



Weitere Informationen (Anschlusspläne, Ausschreibungstexte, Datenblätter, Gebrauchsanleitungen) finden Sie unter <https://www.somfy.de/objekte/systemleitfaden>



# Mehrfamilienhaus – 3 Wohnungen – Screens/Raffstoren

## Verkabelte Steuerung mit Grundautomatisierung

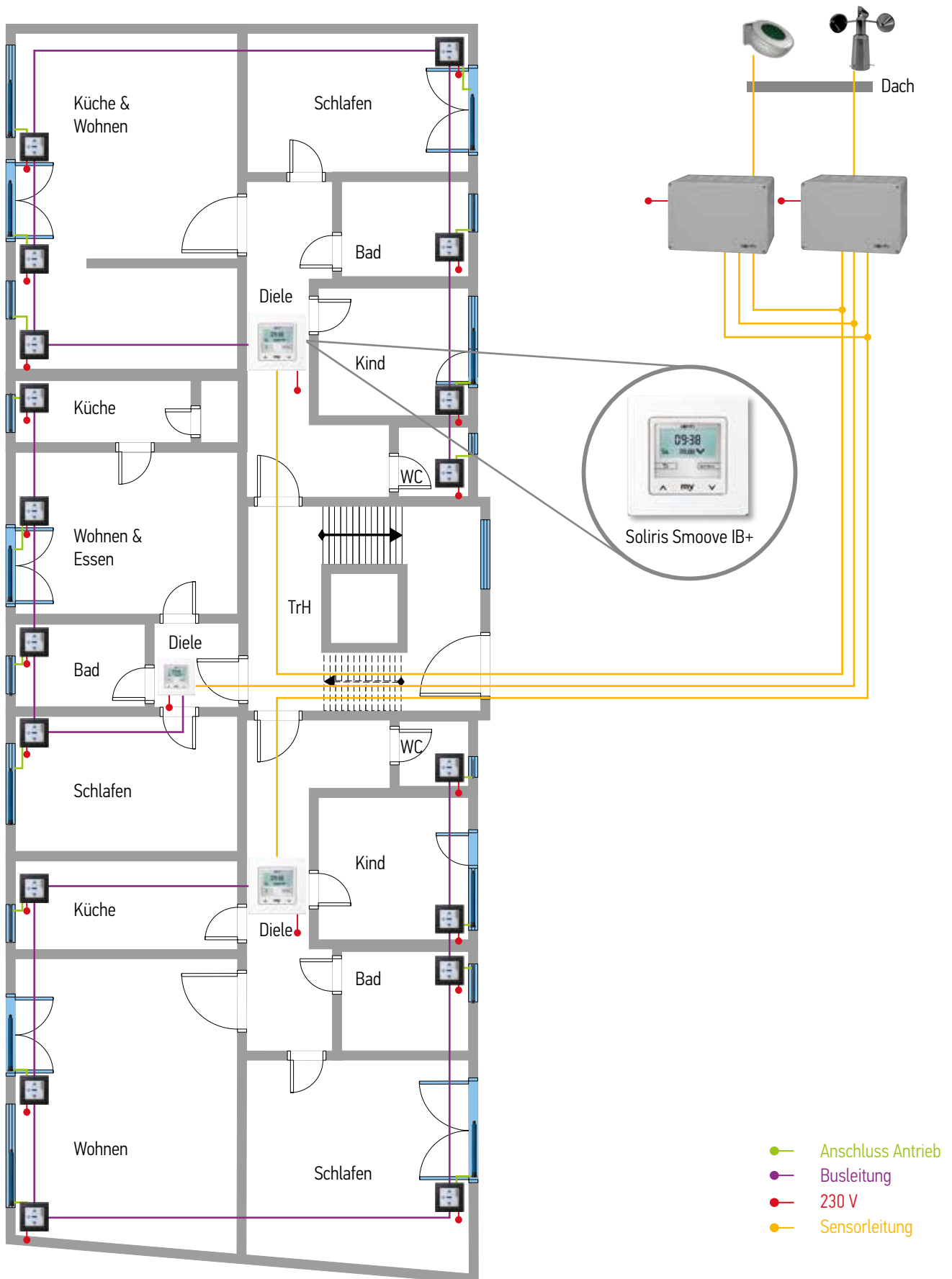

# Mehrfamilienhaus – 3 Wohnungen – Screens/Raffstoren

## Verkabelte Steuerung mit Grundautomatisierung

- Bis zu 3 Bereiche mit definierbaren automatischen Schaltzeiten sowie Sonnen-, Wind und Regenautomatik pro Wohnung
- Automatikfunktionen manuell ausschaltbar pro Fenster
- Wohnungskonfigurationen über QuickCopy Gerät absicherbar

	Bezeichnung	Funktion	Stk.
	Oximo WT	Antrieb	18
	Smooove Uno IB+	Motorsteuergerät + Bedienung pro Antrieb (in UP-Dose)	18
	Soliris Smooove IB+	Zentralsteuerung inkl. Sonne/Wind/Regen und Schaltzeitfunktionen (in UP-Dose)	3
	Windsensor	Windsensor	1
	Ondeis	Regensensor	1
	8-fach Sensor Hub für Soliris Smooove IB+	Verteilung Wind- und Regensensorinformationen auf bis zu 8 Wohnungen (1x Wind & 1x Regen)	2



Weitere Informationen (Anschlusspläne,  
Ausschreibungstexte, Datenblätter,  
Gebrauchsanleitungen) finden Sie unter  
<https://www.somfy.de/objekte/systemleitfaden>

# Mehrfamilienhaus – 3 Wohnungen – Screens/Raffstoren

Verkabelte Steuerung mit Grundautomatisierung, „Smart Home ready“

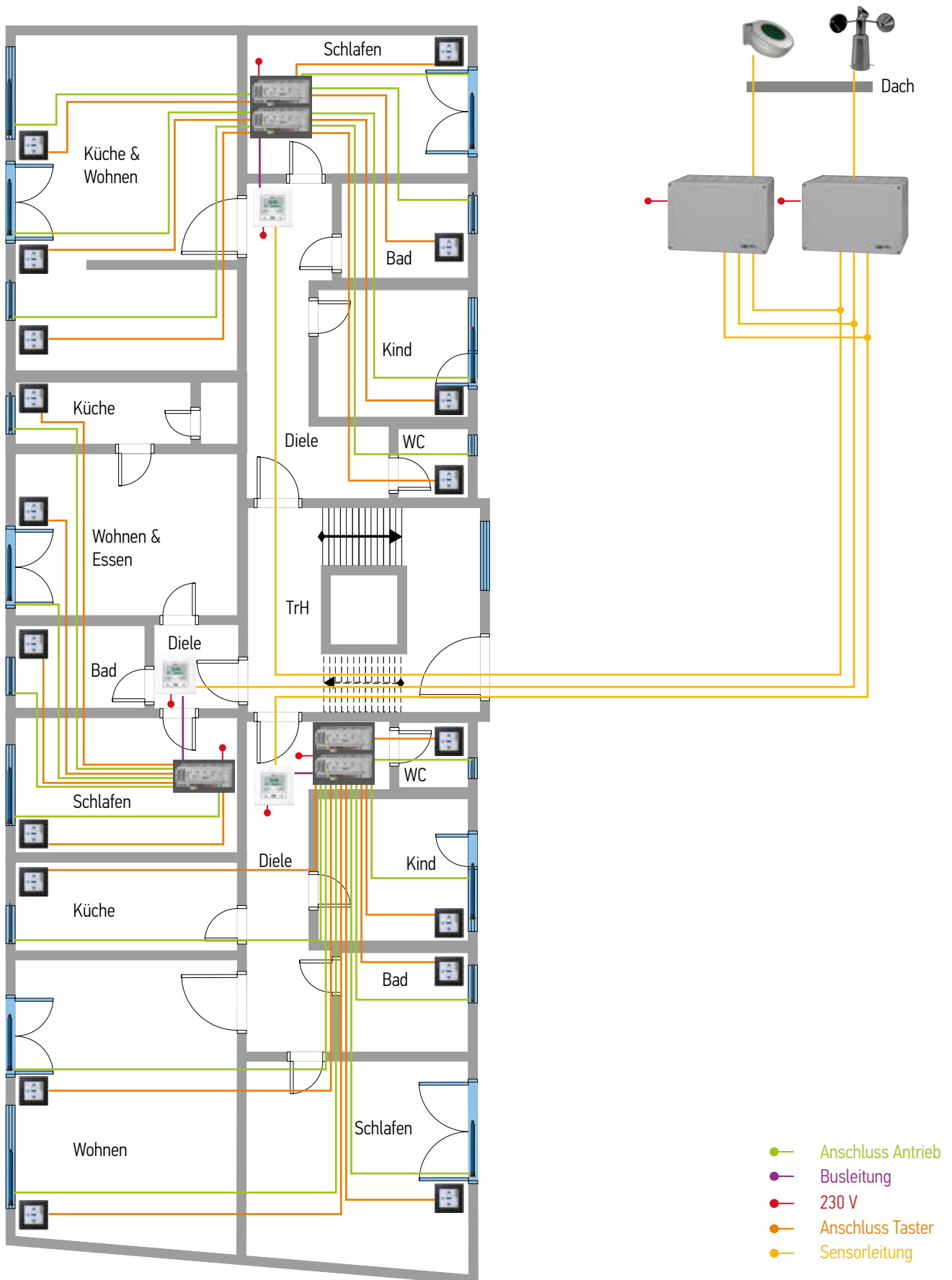

# Mehrfamilienhaus – 3 Wohnungen – Screens/Raffstoren

## Verkabelte Steuerung mit Grundautomatisierung, „Smart Home ready“

- Bis zu 3 Bereiche mit definierbaren automatischen Schaltzeiten sowie Sonnen-, Wind und Regenautomatik pro Wohnung
- Funk und Smartphone Bedienung mit RTS Funkmodul aufrüstbar
- Wohnungskonfigurationen über QuickCopy Gerät absicherbar

	Bezeichnung	Funktion	Stk.
	Oximo WT	Antrieb	18
	4 AC Motor Controller DRM	Motorsteuergerät, 4 Ausgänge	5
	RTS Funkmodul	Empfänger RTS Funk, im Motor Controller einsteckbar	5
	Soliris Smooove IB+	Zentralsteuerung inkl. Schaltzeitfunktionen (in UP-Dose)	3
	Smooove IB	Verdrahtete Bedientaster (in UP-Dose)	18
	Windsensor	Windsensor	1
	Ondeis	Regensensor	1
	8-fach Sensor Hub für Soliris Smooove IB+	Verteilung Wind- und Regensensorinformationen auf bis zu 8 Wohnungen (1x Wind & 1x Regen)	2



Weitere Informationen (Anschlusspläne, Ausschreibungstexte, Datenblätter, Gebrauchsanleitungen) finden Sie unter <https://www.somfy.de/objekte/systemleitfaden>

# Mehrfamilienhaus – 3 Wohnungen – Screens/Raffstoren

## Verkabelte Steuerung mit Grundautomatisierung und Funkbedienung

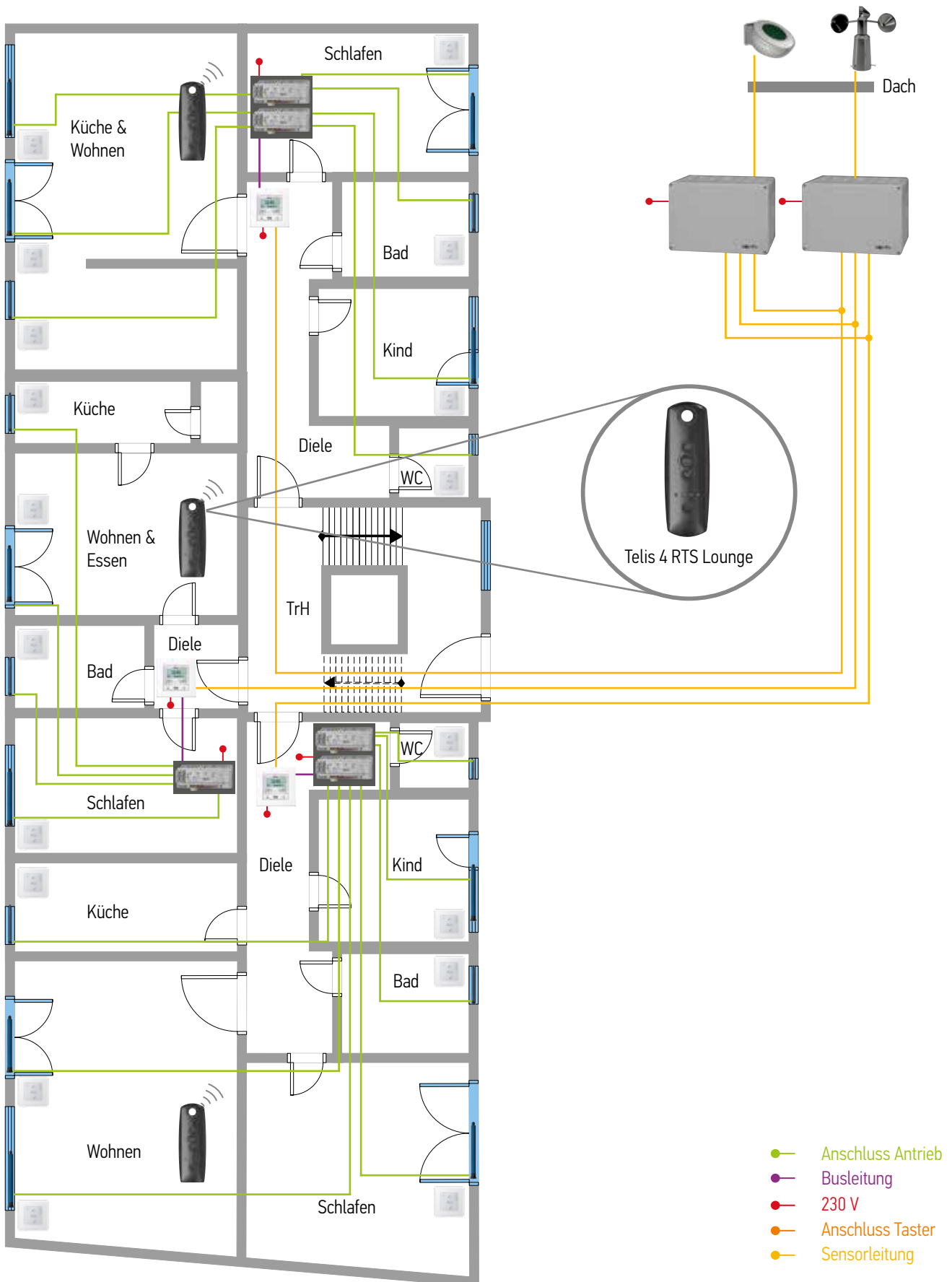

# Mehrfamilienhaus – 3 Wohnungen – Screens/Raffstoren

## Verkabelte Steuerung mit Grundautomatisierung und Funkbedienung

- Bis zu 3 Bereiche mit definierbaren automatischen Schaltzeiten sowie Sonnen-, Wind und Regenautomatik pro Wohnung
- Bedienung über Funkwand- oder Mehrkanalhandsender minimiert Verkabelungsaufwand
- Jederzeit aufrüstbar mit TaHoma® Smart Home Lösung
- Wohnungskonfigurationen über QuickCopy Gerät absicherbar

	Bezeichnung	Funktion	Stk.
	Oximo WT J4 WT	Antrieb	18
	4 AC Motor Controller DRM	Motorsteuergerät, 4 Ausgänge	5
	RTS Funkmodul	Empfänger RTS Funk, im Motor Controller einsteckbar	5
	Soliris Smooove IB+	Zentralsteuerung inkl. Schaltzeitfunktionen (in UP-Dose)	3
	Smooove RTS	Funkbedientaster	18
	Windsensor	Windsensor	1
	Ondeis	Regensensor	1
	8-fach Sensor Hub für Soliris Smooove IB+	Verteilung Wind- und Regensensorinformationen auf bis zu 8 Wohnungen (1x Wind & 1x Regen)	2
	Telis 4 RTS Lounge	Funk- Fernbedienung, 5 Kanäle	3



Weitere Informationen (Anschlusspläne, Ausschreibungstexte, Datenblätter, Gebrauchsanleitungen) finden Sie unter <https://www.somfy.de/objekte/systemleitfaden>

# Mehrfamilienhaus – 3 Wohnungen – Screens/Raffstoren

Verkabelte Steuerung mit Zentralfunktionen, jederzeit pro Wohnung individualisierbar

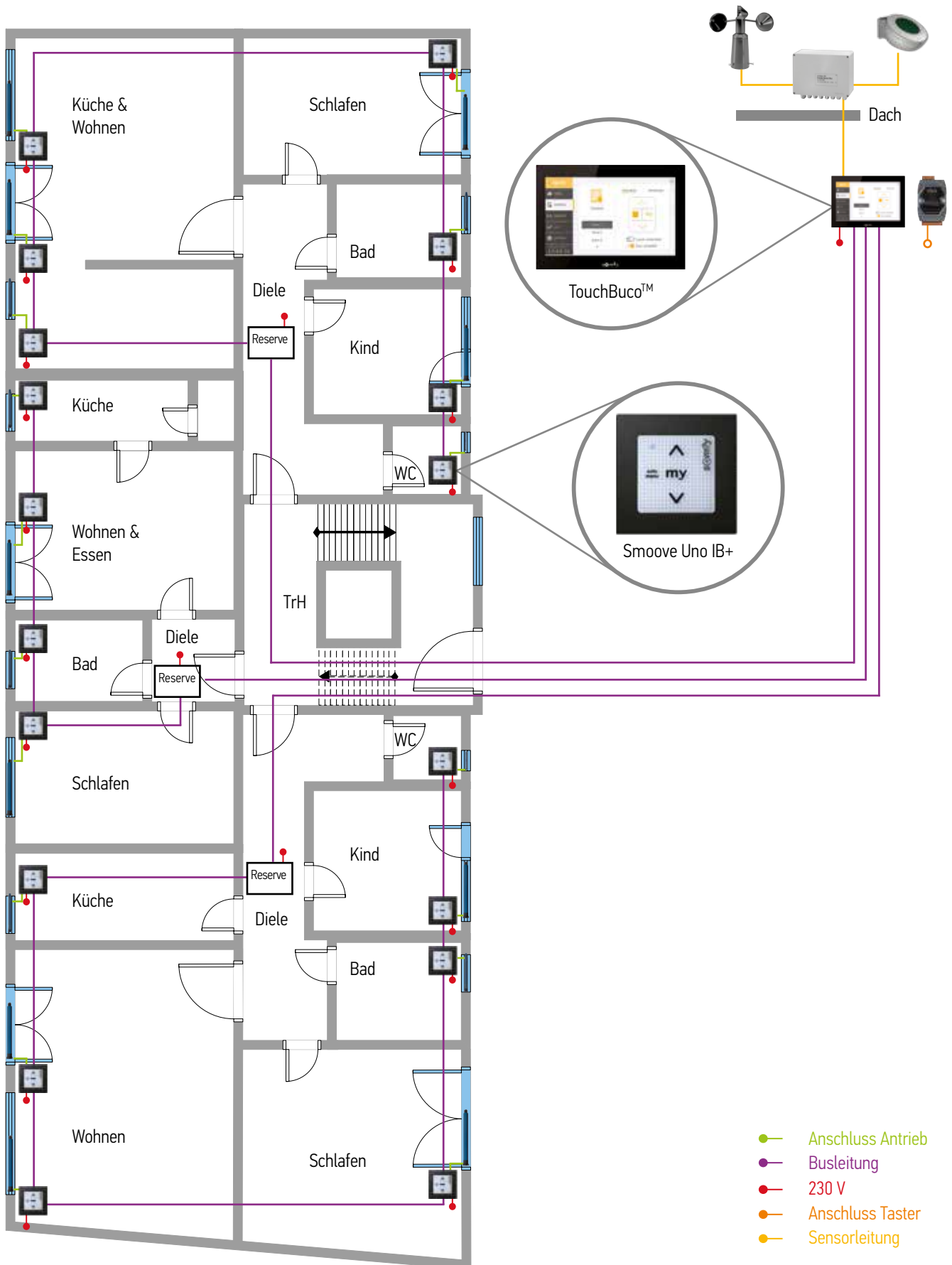



# Mehrfamilienhaus – 3 Wohnungen – Screens/Raffstoren

Verkabelte Steuerung mit Zentralfunktionen, jederzeit pro Wohnung individualisierbar

- Grundfunktionen wie Windsicherheit sind zentral im Gebäude gewährleistet
- Möglichkeit einzelne Wohnungen dezentral zu automatisieren mit weiterführenden Funktionen (z. B. Zeitschaltuhren, Sonne), auch nachrüstbar
- Automatikfunktionen wie Zeitschaltuhren manuell ausschaltbar pro Fenster

	Bezeichnung	Funktion	Stk.
	Oximo WT/J4 WT	Antrieb	18
	Smooove Uno IB+	Motorsteuergerät + Bedienung pro Antrieb (in UP-Dose)	18
	Windsensor	Windsensor	1
	Outside Sensor Box	Sensorschnittstelle für bis zu 8 Sensoren	1
	Animeo Hub für Sensorbus	Anschluss von bis zu 3 Touch Bucos an eine Sensorstation	1
	TouchBuco™ 4 oder 8 Bereiche	Zentralsteuerung inkl. Zeitfunktionen	3
	Ondeis	Regensensor	1



Weitere Informationen (Anschlusspläne, Ausschreibungstexte, Datenblätter, Gebrauchsanleitungen) finden Sie unter <https://www.somfy.de/objekte/systemleitfaden>

# Mehrfamilienhaus – 3 Wohnungen – Screens/Raffstoren

Verkabelte Steuerung mit Zentralfunktionen, „Smart Home ready“ pro Wohnung

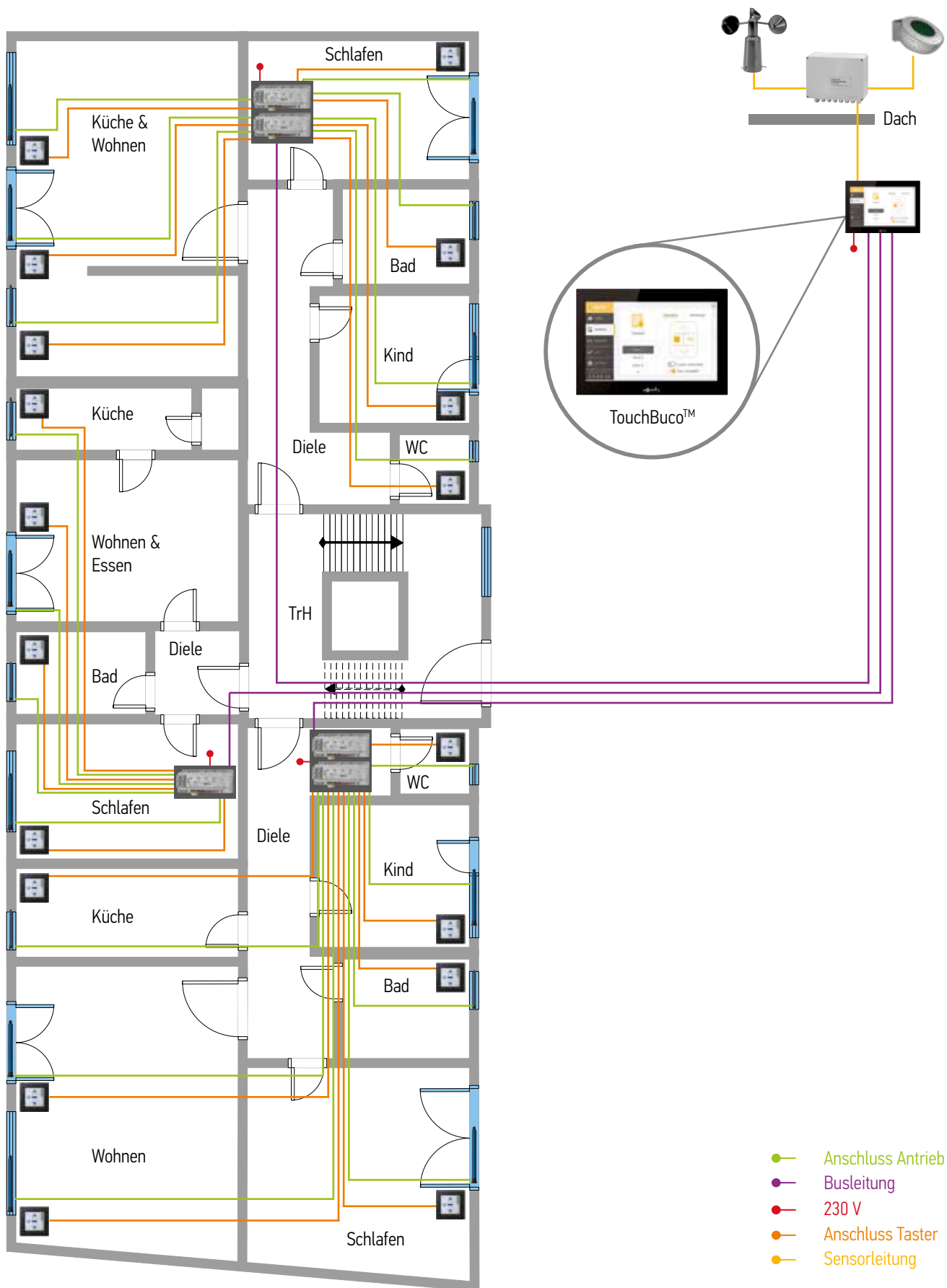

# Mehrfamilienhaus – 3 Wohnungen – Screens/Raffstoren

## Verkabelte Steuerung mit Zentralfunktionen, „Smart Home ready“ pro Wohnung

- Grundfunktionen wie Windsicherheit sind zentral im Gebäude gewährleistet.
- Möglichkeit einzelne Wohnungen dezentral zu automatisieren mit weiterführenden Funktionen (z. B. Zeitschaltuhren, Sonne), auch nachrüstbar
- Automatikfunktionen wie Zeitschaltuhren manuell ausschaltbar pro Fenster

	Bezeichnung	Funktion	Stk.
	Oximo WT	Antrieb	18
	4 AC Motor Controller DRM	Motorsteuergerät, 4 Ausgänge	5
	RTS Funkmodul	Empfänger RTS Funk, im Motor Controller einsteckbar	5
	TouchBuco™ 4 oder 8 Bereiche	Zentralsteuerung inkl. Schaltzeitfunktionen	1
	Windsensor	Windsensor	1
	Outside Sensor Box	Sensorschnittstelle	1
	Smooove IB	Verdrahteter Bedientaster (in UP-Dose)	18
	Ondeis	Regensensor	1



Weitere Informationen (Anschlusspläne, Ausschreibungstexte, Datenblätter, Gebrauchsanleitungen) finden Sie unter <https://www.somfy.de/objekte/systemleitfaden>

# Büro – Screens/Raffstoren

Intelligente Sonnenschutzsteuerung mit minimalem Installationsaufwand (animeo IP/io)

Funkreichweite  
mit bis zu 12m ab  
Transceiver planen

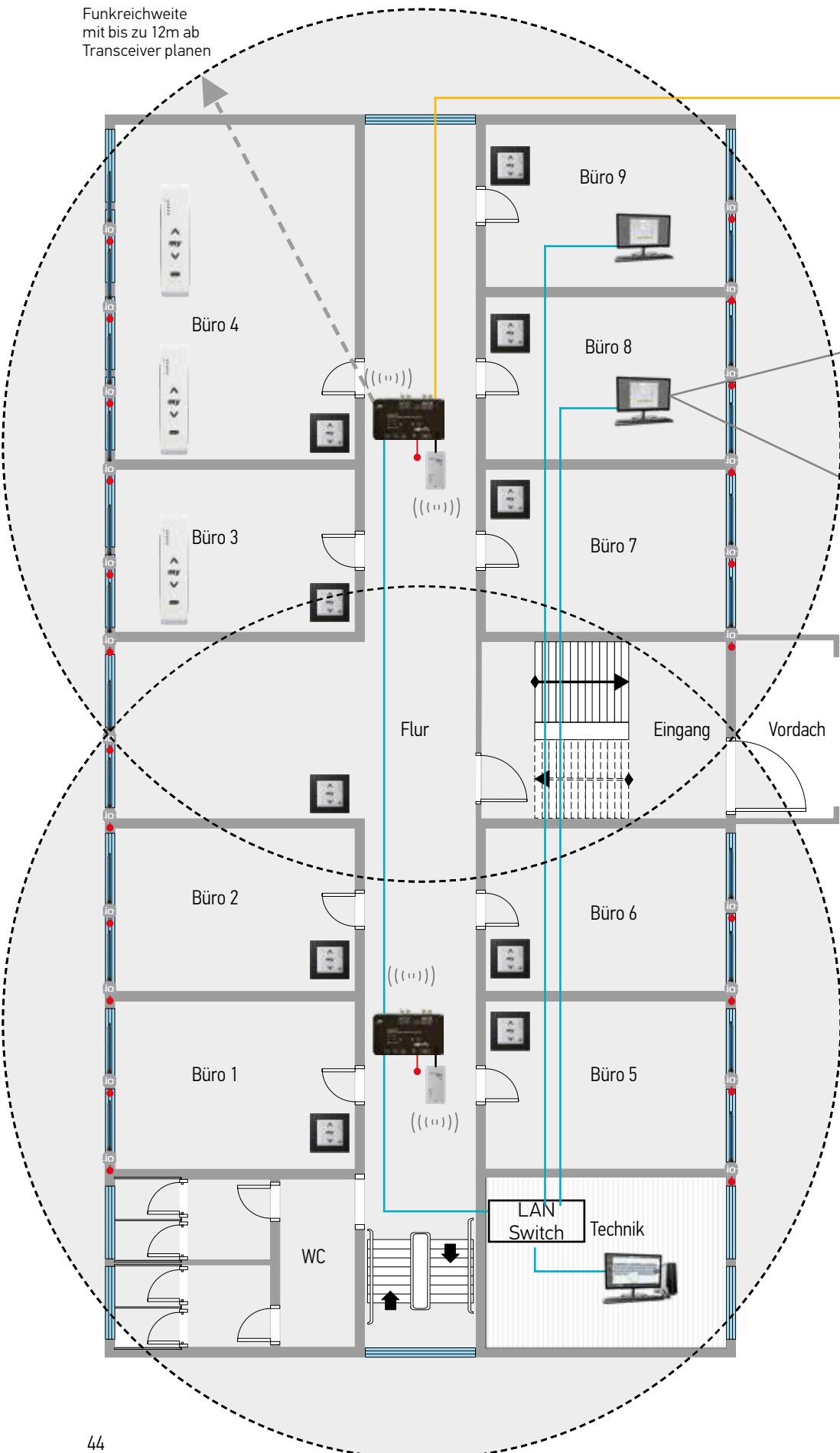
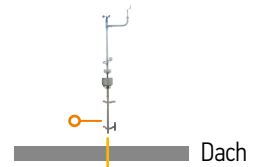

- ((( ))) io Funkübertragung 868 MHz
- Ethernet Busleitung
- 230 V
- Sensorleitung
- 24 VDC

# Büro – Screens/Raffstoren

Intelligente Sonnenschutzsteuerung mit minimalem Installationsaufwand (animeo IP/io)

- Maximale Funktionalität: unbegrenzte Zonenanzahl
- Bedienung über Funkhand-/Wandsender und über PC (Web-Bedienung)
- Funkantriebstechnik Spezialfunktionen, z. B. genaue Positionierung

	Bezeichnung	Funktion	Stk.
	Maestria io/J4 io	Funkantrieb	22
	Smooove io	Raumbedienung - Wandsender	10
	Situio io	Raumbedienung - Handsender	3
	Sensor Station	8x Sonne, 1x Wind, Windrichtung, Regen- u. Außentempersensoren	1
	Building Controller IP	Funk-Zentralsteuerung für ca. 20 bis 30 Antriebe, erweiterbar mit Sub Controllern	1
	Sub Controller IP	Erweiterungsmodule für höhere Funkreichweite und Antriebsanzahl	1 (max 20)
	USB io Transceiver WM	Antenne für BuCo und SubCo	2
	Animeo IP visual configuration Software	PC zur Konfiguration und Visualisierung	1
	Arbeitsplätze	Arbeitsplätze mit Web-Bedienung	2



Weitere Informationen (Anschlusspläne, Ausschreibungstexte, Datenblätter, Gebrauchsanleitungen) finden Sie unter <https://www.somfy.de/objekte/systemleitfaden>

# Büro – Screens/Raffstoren

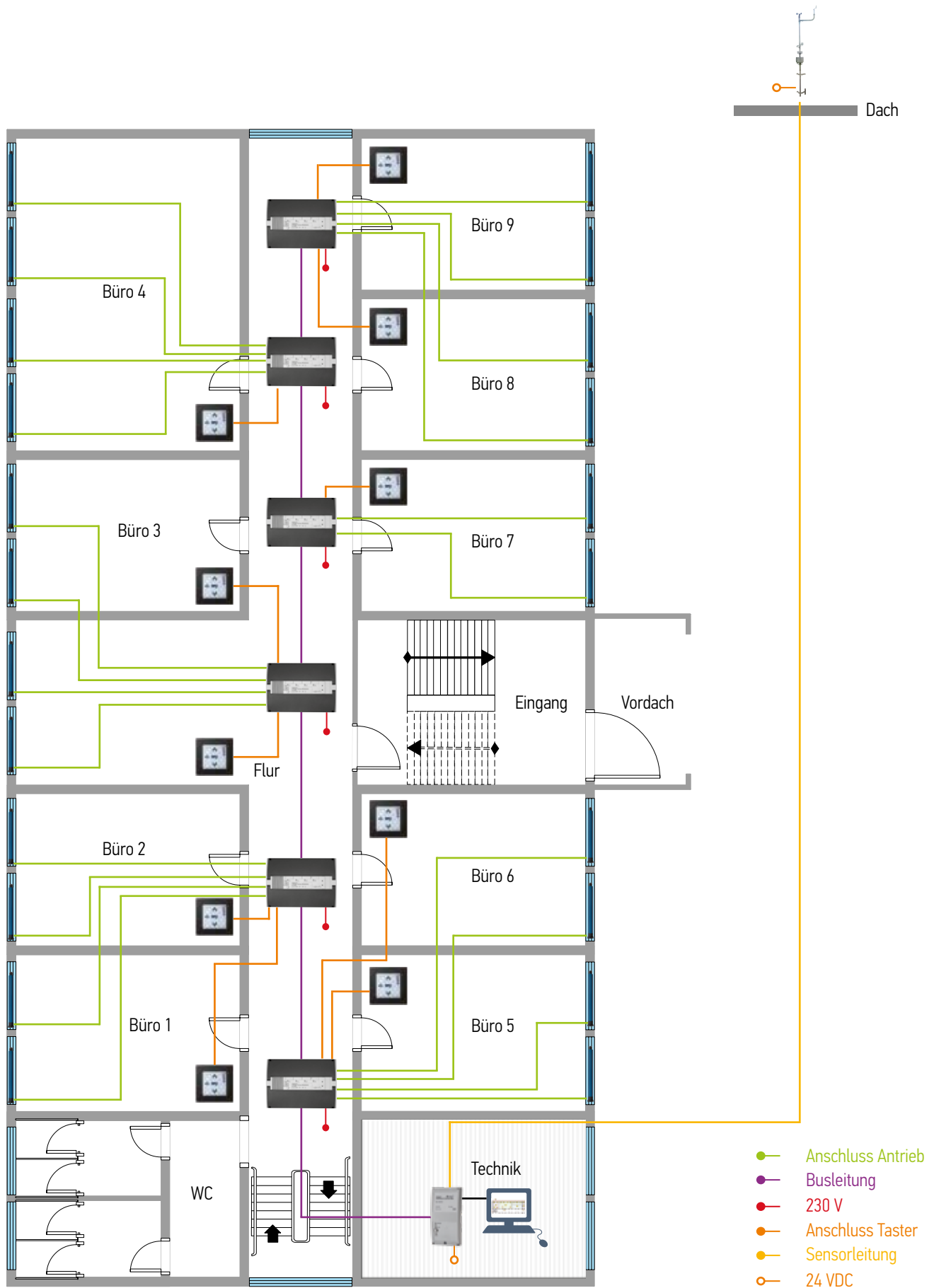

Offene LON-Technik vom Sonnenschutzspezialisten, leicht und flexibel



# Büro – Screens/Raffstoren

Offene LON-Technik vom Sonnenschutzspezialisten, leicht und flexibel

- Offenes Bussystem mit hoher Flexibilität und hochwertigen Sonnenschutzfunktionen
- Unbegrenzte Zonenanzahl
- Motorsteuergerät mit integrierten Taster-Schnittstellen minimieren den Hardwareaufwand
- System mit Somfy RTS Funk Hand- und Wandsender erweiterbar

	Bezeichnung	Funktion	Stk.
	Oximo WT/J4 WT	Antrieb	22
	Smooove IB	Bedientaster (in UP-Dose)	10
	Sensor Station	8x Sonne, 1x Wind, Windrichtung, Regen- u. Außentempersensoren	1
	LON Sensorschnittstelle	Sensorwerte werden in LON-Telegramme umgewandelt	1
	LON 4 AC Motor Controller WM	Motorsteuergerät für 4 Antriebe, individuelle Bedienung über LON	6



Weitere Informationen (Anschlusspläne, Ausschreibungstexte, Datenblätter, Gebrauchsanleitungen) finden Sie unter <https://www.somfy.de/objekte/systemleitfaden>



# Büro – Screens/Raffstoren

Offene KNX-Technik vom Sonnenschutzspezialisten, leicht und flexibel

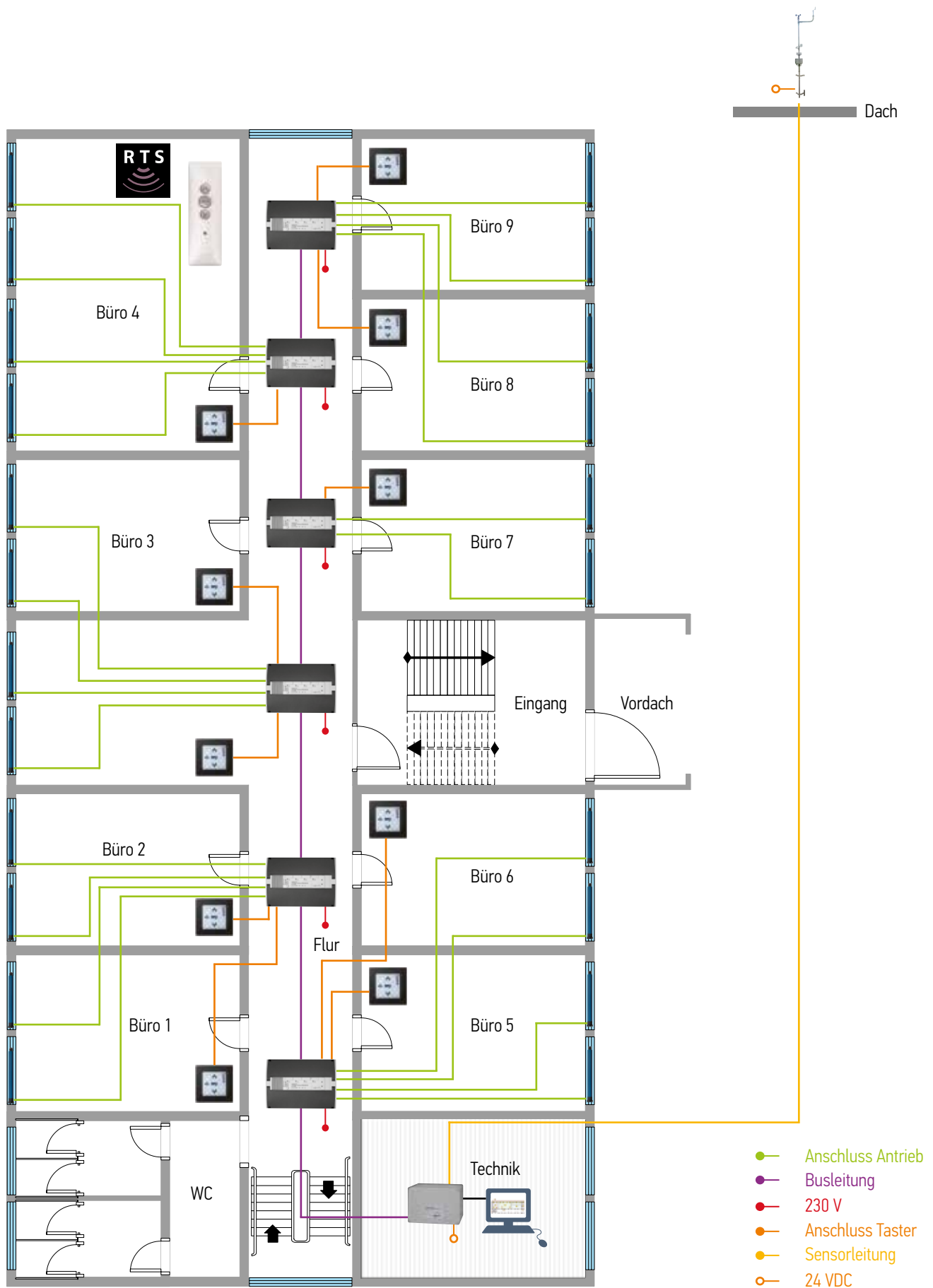

# Büro – Screens/Raffstoren

Offene KNX-Technik vom Sonnenschutzspezialisten, leicht und flexibel

- Offenes Bussystem mit hoher Flexibilität und hochwertigen Sonnenschutzfunktionen
- Energie- und komfortmaximierende Funktionen, wie Sonnenstandsnachführung
- Motorsteuergeräte mit integrierten Taster-Schnittstellen minimieren den Hardwareaufwand
- System mit Somfy RTS Funk Hand- und Wandsender erweiterbar

	Bezeichnung	Funktion	Stk.
	Oximo WT/J4 WT	Antrieb	22
	Smooove IB	Bedientaster (in UP-Dose)	10
	Sensor Station	8x Sonne, 1x Wind, Windrichtung, Regen- u. Außentempersensoren	1
	KNX Master Control W2	Fassadenmanagement bis 16 Zonen, inkl. intuitiver Betreibersoftware	1
	KNX 4 AC Motor Controller WM	Motorsteuergerät für 4 Antriebe inkl. Tastereingängen für z. B. individuelle Bedienung	6
	RTS Funkmodul	Empfänger RTS Funk, auf Motor Controller einsteckbar	Nach Wunsch
	Situlo RTS	Funkhandsender	Nach Wunsch



Weitere Informationen (Anschlusspläne, Ausschreibungstexte, Datenblätter, Gebrauchsanleitungen) finden Sie unter <https://www.somfy.de/objekte/systemleitfaden>

# Büro – Screens/Raffstoren

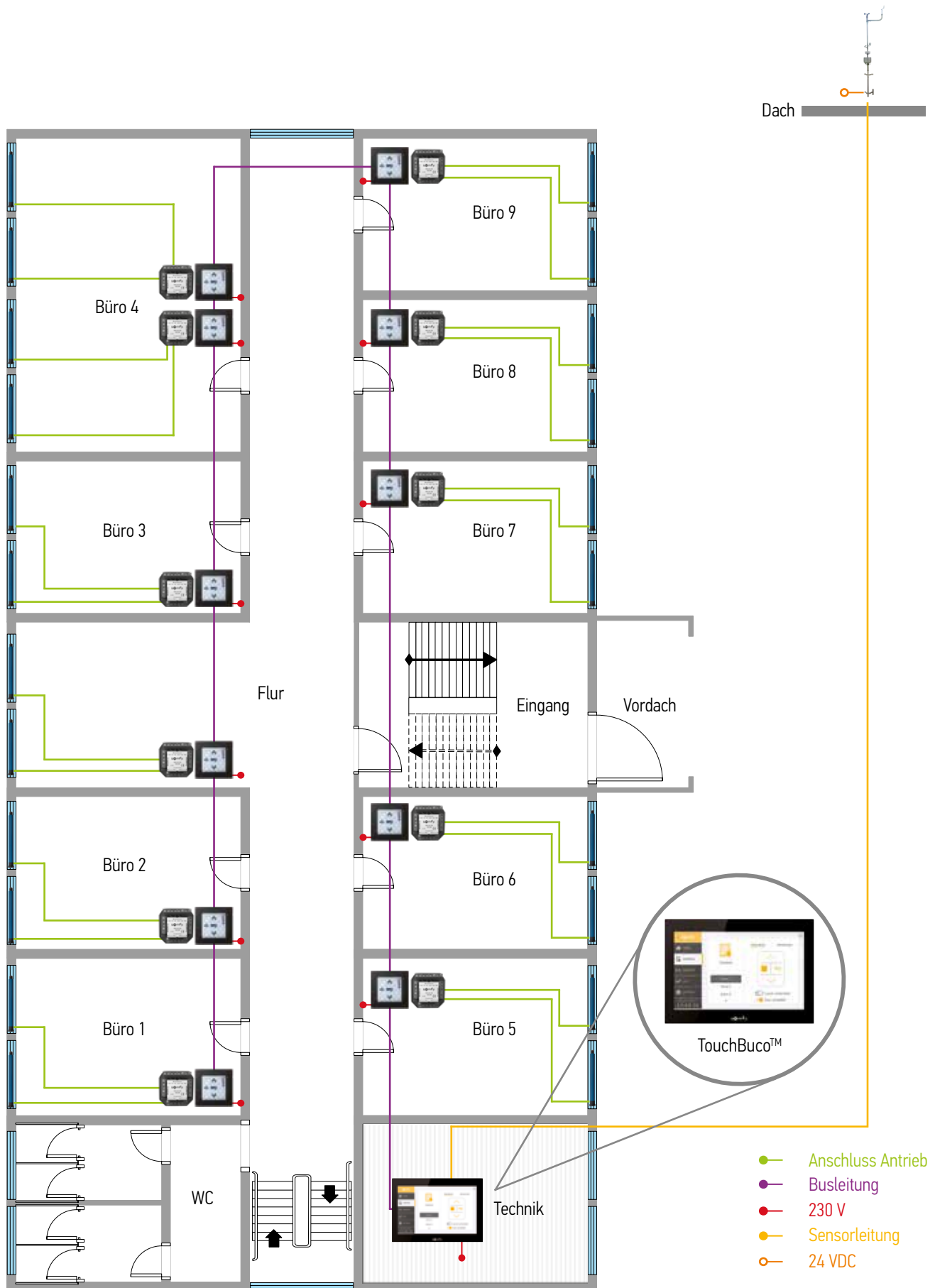

Verkabelte Steuerung mit Touchdisplay



# Büro – Screens/Raffstoren

## Verkabelte Steuerung mit Touchdisplay

- Steuerungstechnik bis auf Zentrale und Sensorik komplett in Unterputzmontage (platzsparend)
- Einfache und intuitive Bedienung für die Gebäudeverwaltung
- Optional: bei Gebäuden mit mehreren Mieteinheiten können getrennte Zentrale mit einer Wetterstation kombiniert werden
- Automatisierungsstrategie leicht auf Kundenwunsch anpassbar: Raumnutzerpriorität im Bezug auf Automatik/Manuellbetrieb, Sonnenstandsnachführung, etc.

	Bezeichnung	Funktion	Stk.
	Oximo WT/J4 WT	Antrieb	22
	Smooove Uno IB+	Motorsteuergerät + Bedienung (in UP-Dose)	11
	Trennrelais	TR2-U-230 Unterputz für 2 Antriebe	11
	Sensor Station	8x Sonne, 1x Wind, Windrichtung, Regen- u. Außentempersensoren	1
	TouchBuco™ 4 oder 8 Bereiche	Zentralsteuerung inkl. Zeitfunktionen	1



Weitere Informationen (Anschlusspläne, Ausschreibungstexte, Datenblätter, Gebrauchsanleitungen) finden Sie unter <https://www.somfy.de/objekte/systemleitfaden>

# Büro – Screens/Raffstoren

Verkabelte Steuerung mit Touchdisplay auf Funk aufrüstbar

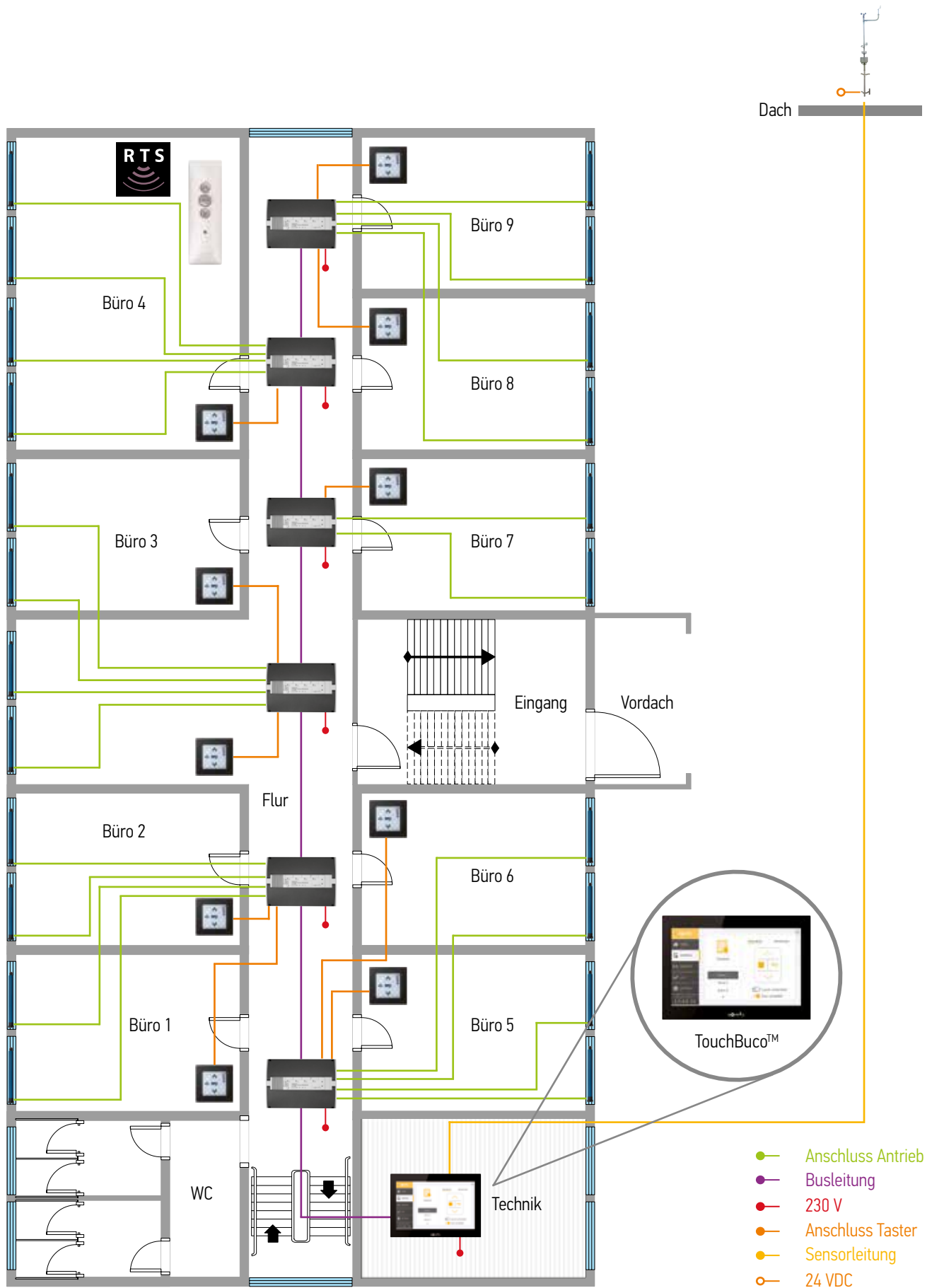

# Büro – Screens/Raffstoren

## Verkabelte Steuerung mit Touchdisplay auf Funk aufrüstbar

- Einfache und intuitive Bedienung für die Gebäudeverwaltung
- Optional: bei Gebäuden mit mehreren Mieteinheiten können getrennte Zentralen mit einer Wetterstation kombiniert werden
- Automatisierungsstrategie leicht auf Kundenwunsch anpassbar: Raumnutzerpriorität in Bezug auf Automatik/Manuellbetrieb, Sonnenstandsnachführung, etc.
- Vorort- Funkbedienung nachträglich pro Raum aufrüstbar

	Bezeichnung	Funktion	Stk.
	Oximo WT/J4 WT	Antrieb	22
	Smooove IB	Bedientaster (in UP-Dose)	10
	Sensor Station	8x Sonne, 1x Wind, Windrichtung, Regen- u. Außentempersensoren	1
	4 AC Motor Controller WM	Motorsteuergerät für 4 Antriebe inkl. Tastereingängen für z. B. individuelle Bedienung	6
	RTS Funkmodul	Empfänger RTS Funk, auf Motor Controller einsteckbar	Nach Wunsch
	Situlo RTS	Funkhandsender	Nach Wunsch
	TouchBuco™ 4 oder 8 Bereiche	Zentralsteuerung inkl. Zeitfunktionen	1



Weitere Informationen (Anschlusspläne, Ausschreibungstexte, Datenblätter, Gebrauchsanleitungen) finden Sie unter <https://www.somfy.de/objekte/systemleitfaden>

# Büro – Screens/Raffstoren

Verkabelte Steuerung mit Touchdisplay, drahtlose Vorort-Bedienung für geringen Installationsaufwand und Flexibilität

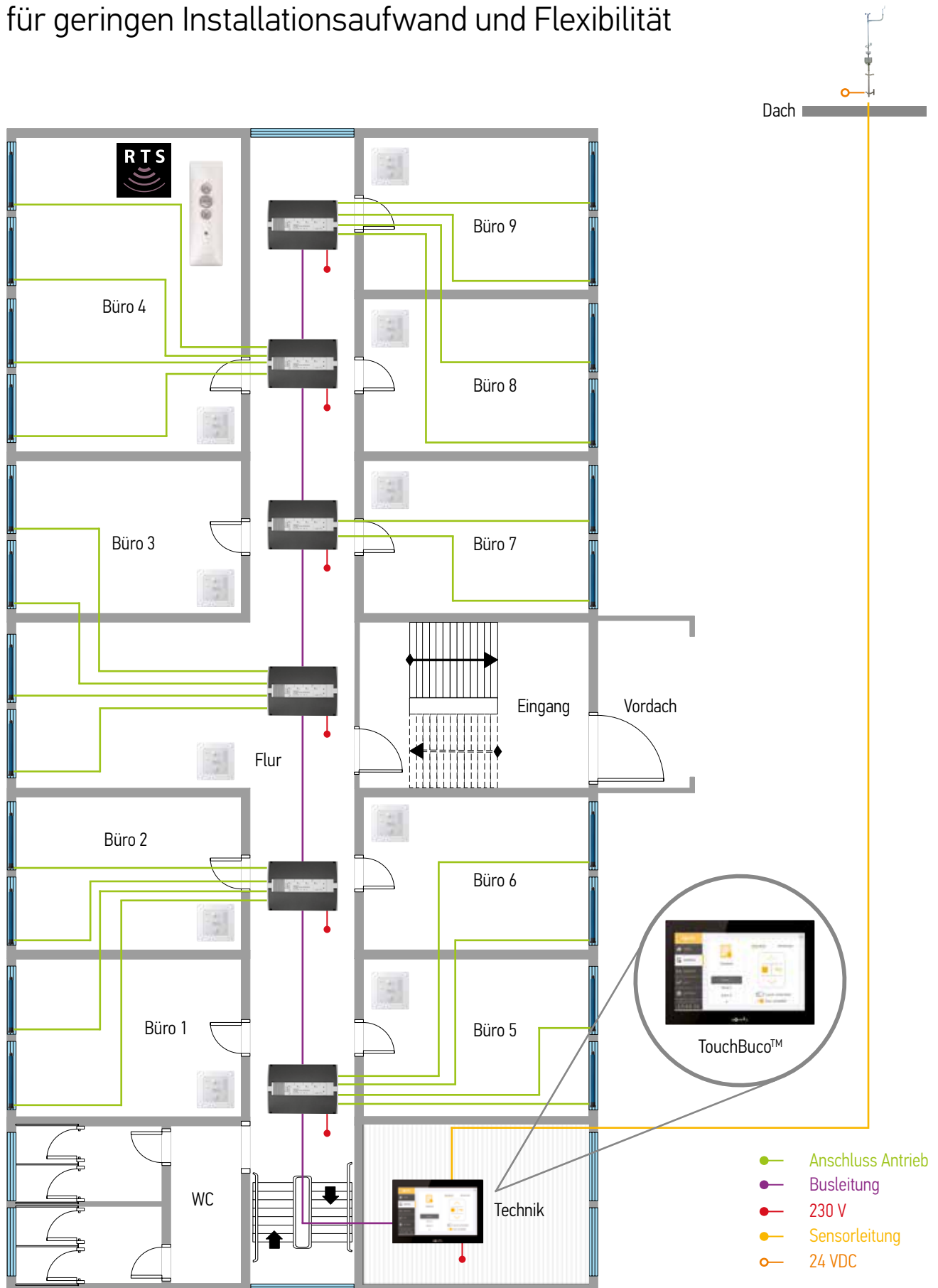



# Büro – Screens/Raffstoren

Verkabelte Steuerung mit Touchdisplay, drahtlose Vorort-Bedienung für geringen Installationsaufwand und Flexibilität

- Raumbedienung über Funk minimiert Installationsaufwand und maximiert die Flexibilität
- Einfache und intuitive Bedienung für die Gebäudeverwaltung
- Optional: bei Gebäuden mit mehreren Mieteinheiten können getrennte Zentralen mit einer Wetterstation kombiniert werden
- Automatisierungsstrategie leicht auf Kundenwunsch anpassbar: Raumnutzerpriorität in Bezug auf Automatik/Manuellbetrieb, Sonnenstandsnachführung, etc.

	Bezeichnung	Funktion	Stk.
	Oximo WT/J4 WT	Antrieb	22
	Sensor Station	8x Sonne, 1x Wind, Windrichtung, Regen- u. Außentempersensoren	1
	4 AC Motor Controller WM	Motorsteuergerät für 4 Antriebe inkl. Tastereingängen für z. B. individuelle Bedienung	6
	RTS Funkmodul	Empfänger RTS Funk, auf Motor Controller einsteckbar	6
	Smooove RTS	Funkwandsender	10
	Situio RTS	Funkhandsender	Nach Wunsch
	TouchBuco™ 4 oder 8 Bereiche	Zentralsteuerung inkl. Zeitfunktionen	1



Weitere Informationen (Anschlusspläne, Ausschreibungstexte, Datenblätter, Gebrauchsanleitungen) finden Sie unter <https://www.somfy.de/objekte/systemleitfaden>

# Schule/Kita – Screens/Raffstoren

Intelligente Sonnenschutzsteuerung mit minimalem Installationsaufwand (animeo IP/io)

Funkreichweite  
mit bis zu 12m ab  
Transceiver planen

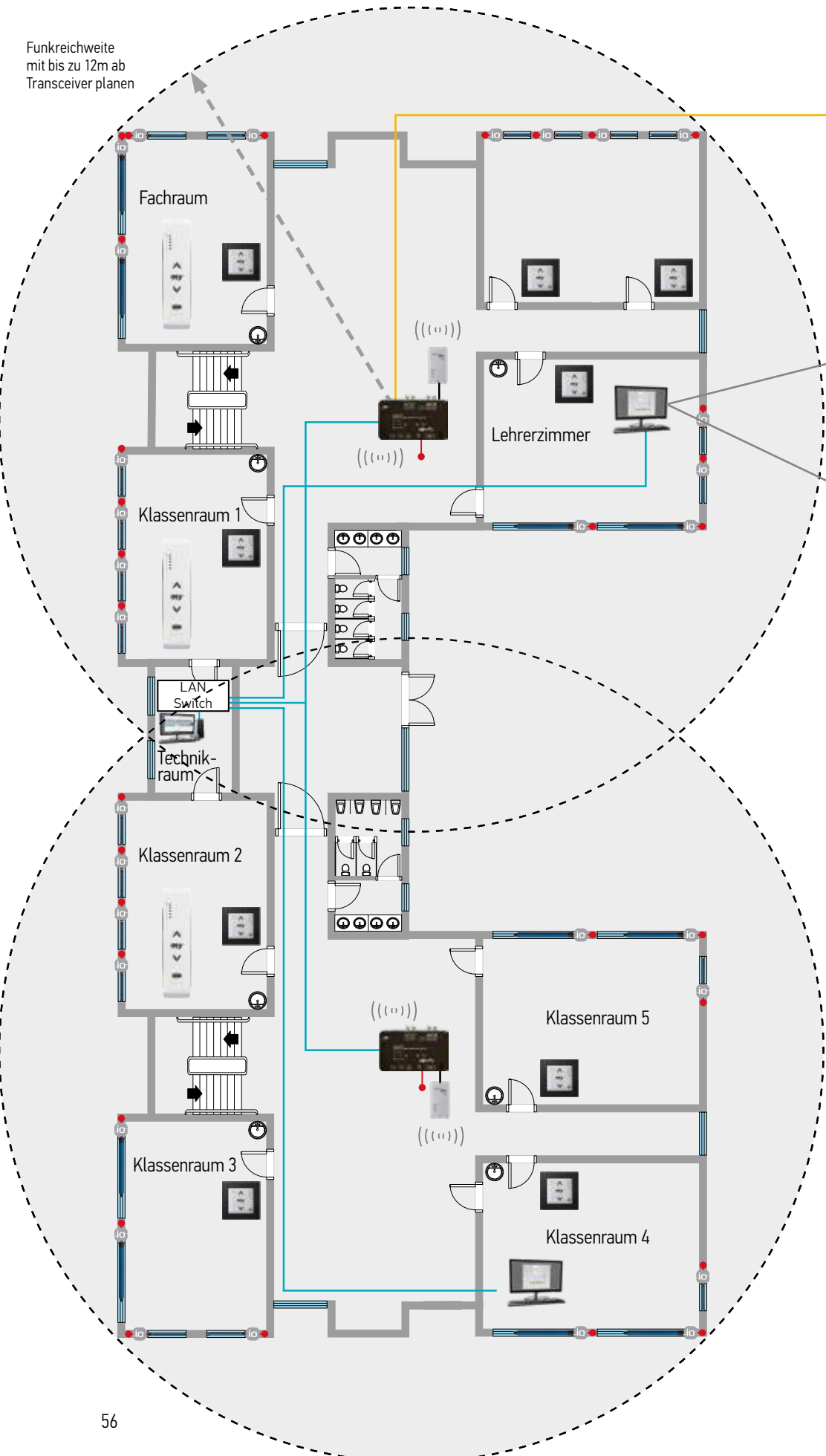
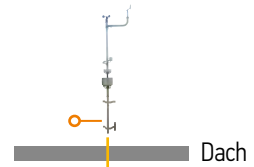

- ((( ))) io Funkübertragung 868 MHz
- Ethernet Busleitung
- 230 V
- Sensorleitung
- 24 VDC

# Schule/Kita – Screens/Raffstoren

Intelligente Sonnenschutzsteuerung mit minimalem Installationsaufwand (animeo IP/io)

- Maximale Funktionalität: unbegrenzte Zonenanzahl
- Bedienung über Funkhand-/Wandsender und über PC (Web-Bedienung)
- Funkantriebstechnik Spezialfunktionen, z. B. genaue Positionierung

	Bezeichnung	Funktion	Stk.
	Maestria io/J4 io	Funkantrieb	30
	Smooove io	Raumbedienung - Wandsender	9
	Situio io	Raumbedienung - Handsender	3
	Sensor Station	8x Sonne, 1x Wind, Windrichtung, Regen- u. Außentempersensoren	1
	Building Controller IP	Funk- Zentralsteuerung für ca. 20 bis 30 Antriebe, erweiterbar mit Sub Controllern	1
	Sub Controller IP	Erweiterungsmodule für höhere Funkreichweite und Antriebsanzahl	1 (max 20)
	USB io Transceiver WM	Antenne für BuCo und SubCo	2
	Animeo IP visual configuration Software	PC zur Konfiguration und Visualisierung	1
	Arbeitsplätze	Arbeitsplätze mit Web-Bedienung	1



Weitere Informationen (Anschlusspläne, Ausschreibungstexte, Datenblätter, Gebrauchsanleitungen) finden Sie unter <https://www.somfy.de/objekte/systemleitfaden>

# Schule/Kita – Screens/Raffstoren

Offene KNX-Technik vom Sonnenschutzspezialisten, leicht und flexibel

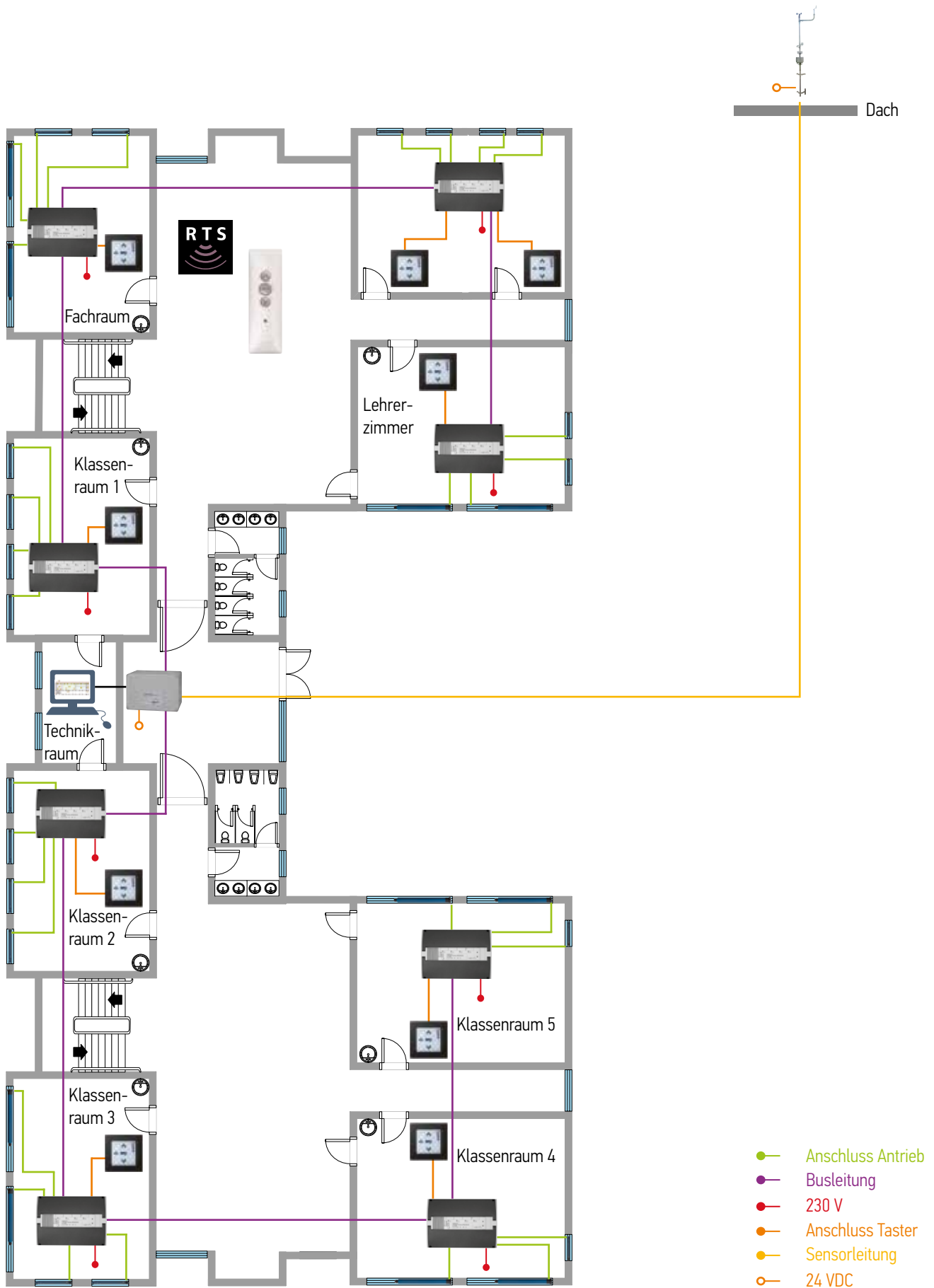

# Schule/Kita – Screens/Raffstoren

Offene KNX-Technik vom Sonnenschutzspezialisten, leicht und flexibel

- Offenes Bussystem mit hoher Flexibilität und hochwertigen Sonnenschutzfunktionen
- Energie- und komfortmaximierende Funktionen, z. B. Sonnenstandsnachführung
- Motorsteuergeräte mit integrierten Taster Schnittstellen minimieren den Hardwareaufwand
- System mit Somfy RTS Funk Hand- und Wandsender erweiterbar

	Bezeichnung	Funktion	Stk.
	Oximo WT/J4 WT	Antrieb	30
	Smooove IB	Bedientaster (in UP-Dose)	9
	Sensor Station	8x Sonne, 1x Wind, Windrichtung, Regen- u. Außentempersensoren	1
	KNX Master Control W2	Fassadenmanagement bis 16 Zonen, inkl. intuitiver Betreibersoftware	1
	KNX 4 AC Motor Controller WM	Motorsteuergerät für 4 Antriebe inkl. Tastereingängen für z. B. individuelle Bedienung	8
	RTS Funkmodul	Empfänger RTS Funk, auf Motor Controller einsteckbar	Nach Wunsch
	Situlo RTS	Funkhandsender	Nach Wunsch



Weitere Informationen (Anschlusspläne, Ausschreibungstexte, Datenblätter, Gebrauchsanleitungen) finden Sie unter <https://www.somfy.de/objekte/systemleitfaden>

# Schule/Kita – Screens/Raffstoren

Verkabelte Steuerung mit Touchdisplay auf Funk aufrüstbar

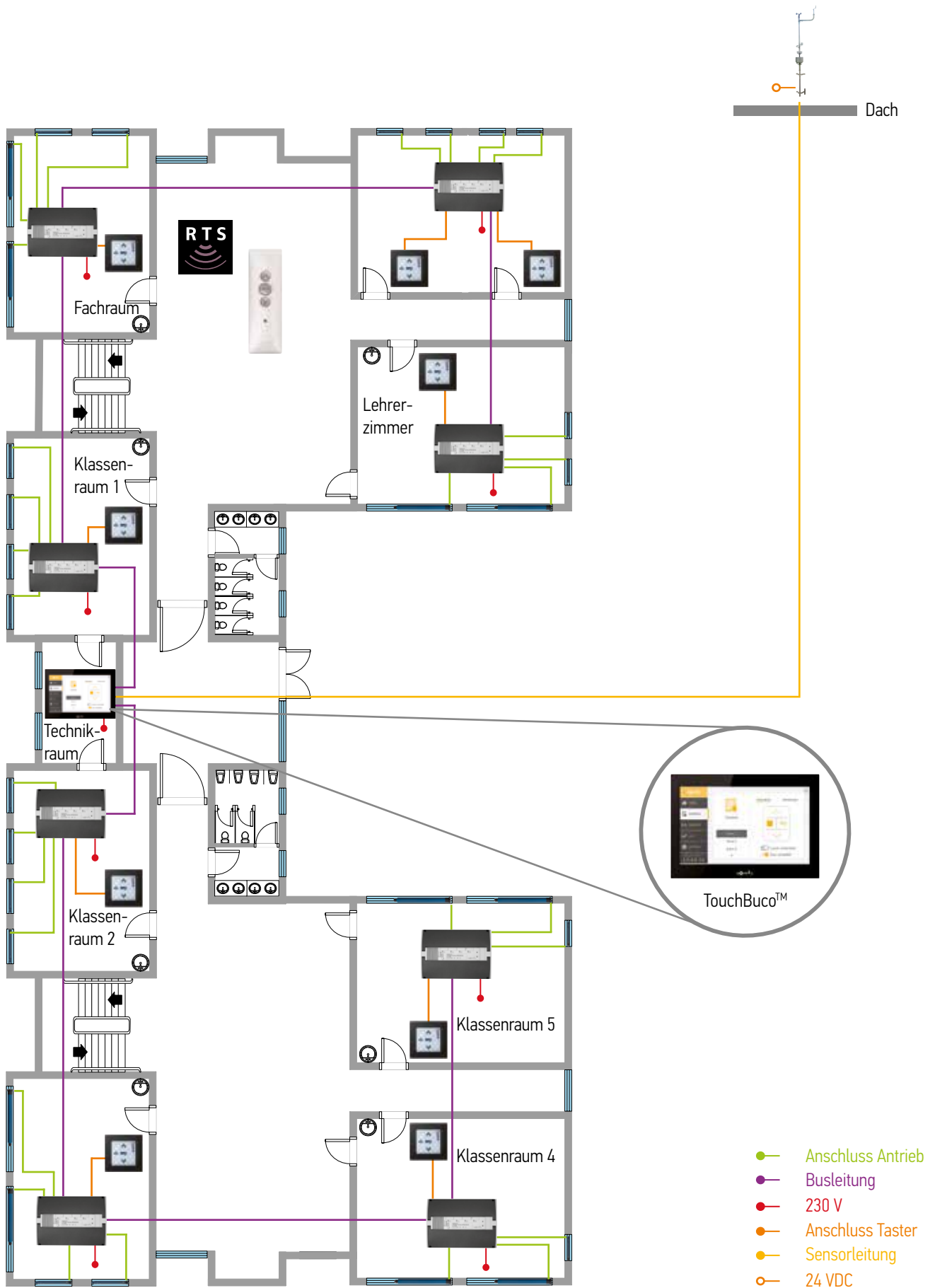

# Schule/Kita – Screens/Raffstoren

## Verkabelte Steuerung mit Touchdisplay auf Funk aufrüstbar

- Einfache und intuitive Bedienung für die Gebäudeverwaltung
- Optional: bei Gebäuden mit mehreren Mieteinheiten können getrennte Zentralen mit einer Wetterstation kombiniert werden
- Automatisierungsstrategie leicht auf Kundenwunsch anpassbar: Raumnutzerpriorität im Bezug auf Automatik/Manuellbetrieb, Sonnenstandsnachführung, etc.
- Vorort-Funkbedienung nachträglich pro Raum aufrüstbar

	Bezeichnung	Funktion	Stk.
	Oximo WT/J4 WT	Antrieb	30
	Smooove IB	Bedientaster (in UP-Dose)	9
	Sensor Station	8x Sonne, 1x Wind, Windrichtung, Regen- u. Außentempersensoren	1
	4 AC Motor Controller WM	Motorsteuergerät für 4 Antriebe inkl. Tastereingängen für z. B. individuelle Bedienung	8
	RTS Funkmodul	Empfänger RTS Funk, auf Motor Controller einsteckbar	Nach Wunsch
	Situlo RTS	Funkhandsender	Nach Wunsch
	TouchBuco™ 4 oder 8 Bereiche	Zentralsteuerung inkl. Zeitfunktionen	1



Weitere Informationen (Anschlusspläne, Ausschreibungstexte, Datenblätter, Gebrauchsanleitungen) finden Sie unter <https://www.somfy.de/objekte/systemleitfaden>



# Schule/Kita – Screens/Raffstoren

Verkabelte Steuerung mit Touchdisplay, drahtlose Vorort-Bedienung für geringen Installationsaufwand und Flexibilität

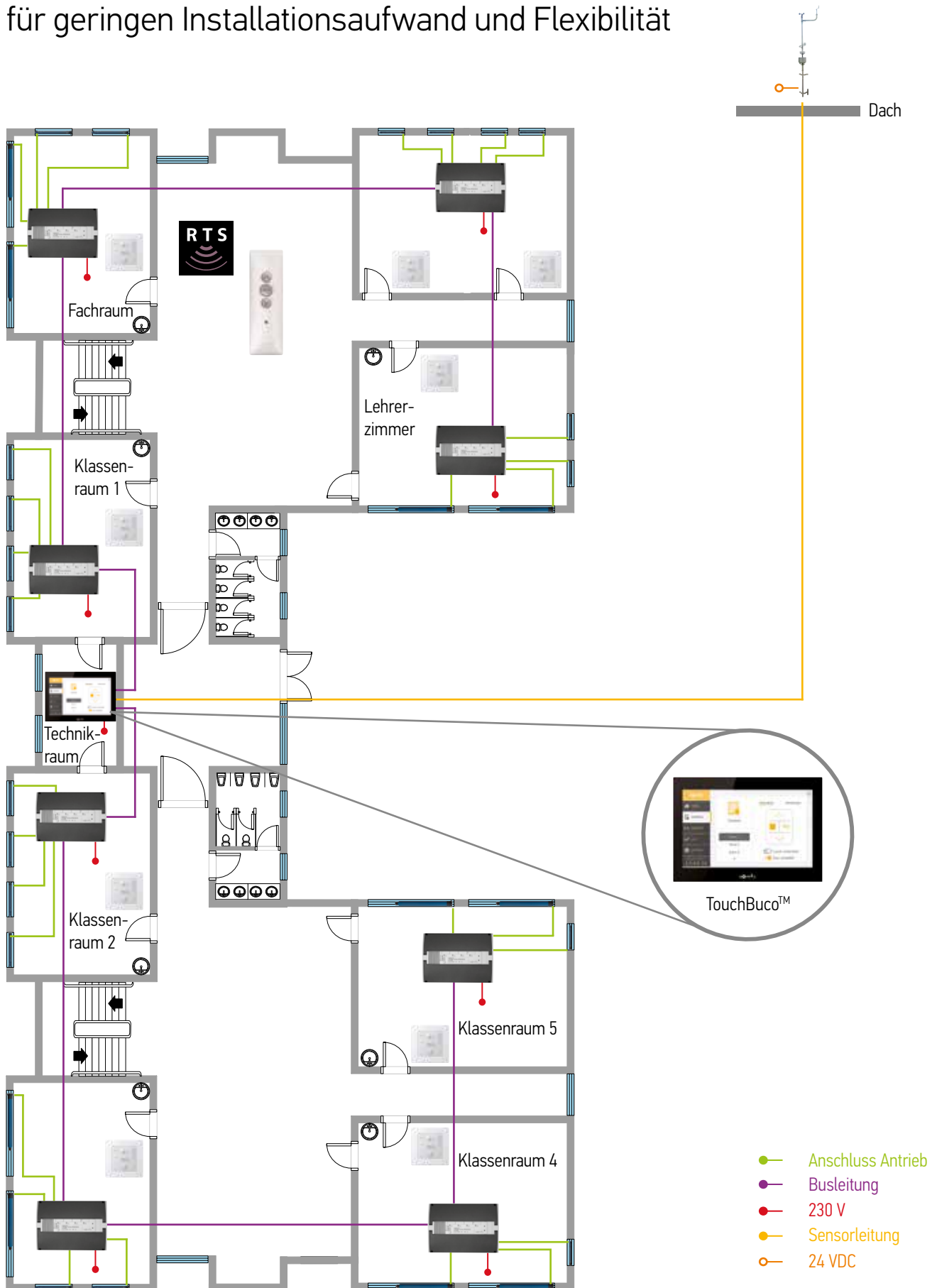



# Schule/Kita – Screens/Raffstoren

Verkabelte Steuerung mit Touchdisplay, drahtlose Vorort-Bedienung für geringen Installationsaufwand und Flexibilität

- Raumbedienung über Funk minimiert Installationsaufwand und maximiert die Flexibilität
- Einfache und intuitive Bedienung für die Gebäudeverwaltung
- Optional: bei Gebäuden mit mehreren Mieteinheiten können getrennte Zentralen mit einer Wetterstation kombiniert werden
- Automatisierungsstrategie leicht auf Kundenwunsch anpassbar: Raumnutzerpriorität im Bezug auf Automatik/Manuellbetrieb, Sonnenstandsnachführung, etc.

	Bezeichnung	Funktion	Stk.
	Oximo WT/J4 WT	Antrieb	30
	Sensor Station	8x Sonne, 1x Wind, Windrichtung, Regen- u. Außentempersensoren	1
	4 AC Motor Controller WM	Motorsteuergerät für 4 Antriebe inkl. Tastereingängen für z. B. individuelle Bedienung	8
	RTS Funkmodul	Empfänger RTS Funk, auf Motor Controller einsteckbar	6
	Smooove RTS	Funkbedientaster	9
	Situio RTS	Funkhandsender	Nach Wunsch
	TouchBuco™ 4 oder 8 Bereiche	Zentralsteuerung inkl. Zeitfunktionen	1



Weitere Informationen (Anschlusspläne, Ausschreibungstexte, Datenblätter, Gebrauchsanleitungen) finden Sie unter <https://www.somfy.de/objekte/systemleitfaden>

Ihr Somfy Fachpartner:

**Somfy GmbH**

Felix-Wankel-Straße 50  
72108 Rottenburg / Neckar

T +49 (0)7472 930-0

F +49 (0)7472 930-9

infos@somfy.de

[www.somfy.de/objekte](http://www.somfy.de/objekte)

**Somfy GmbH**

Johann-Herbst-Straße 23  
A-5061 Elsbethen-Glasenbach

T +43 (0)662 625308-0

F +43 (0)662 625308-22

office@somfy.at

[www.somfy.at/objekte](http://www.somfy.at/objekte)

**Somfy AG**

Vorbuchenstrasse 17  
CH-8303 Bassersdorf

T +41 (0)44 83840-30

F +41 (0)44 83641-95

info@somfy.ch

[www.somfy.ch/objekte](http://www.somfy.ch/objekte)

A BRAND OF **SOMFY** GROUP